

MANUEL DU PROPRIÉTAIRE
SÉRIE ORIGINAL CANADA



TABLE DES MATIERES

TABLE DES MATIERES	1
INTRODUCTION	2
FICHE AIDE-MÉMOIRE.....	3
CONSIGNES DE SÉCURITÉ	4
DIRECTIVES A CONSERVER	6
CONSIGNES DE SECURITE IMPORTANTES CONCERNANT L'ÉLECTRICITÉ	8
AFFICHE DE MISE EN GARDE.....	9
SPECIFICATION CONCERNANT L'ALIMENTATION ÉLECTRIQUE	11
PRÉPARATION DU SITE	14
MISE EN ROUTE DU SPA	16
MISE AU POINT DE L'EAU DU SPA – APERÇU	17
CONSIGNES DE SÉCURITÉ EN MATIÈRE DE PRODUITS	18
LEXIQUE	19
ACCESSOIRES DE CONTROLE.....	21
DÉPANNAGE - MISE AU POINT DE L'EAU	22
ENTRETIEN RÉGULIER DU SPA.....	23
PROCÉDURE DE FERMETURE	24
CLAVIER IN. K500.....	25
CLAVIER IN. K800 (OPTIONNEL)	33
CLAVIER IN. K1000 (OPTIONNEL)	42
IN TOUCH. 2 (OPTIONNEL).....	53
MESSAGES ET CODES D'ERREUR.....	57
GARANTIES	58

FICHE AIDE-MÉMOIRE

Afin de vous assister dans l'installation et le maintien de votre spa, veuillez s'il vous plaît remplir les informations suivantes et gardez les pour référence future.

La garantie de votre spa prend effet à la date d'achat. Il est de votre responsabilité de se référer à votre manuel du propriétaire afin de conserver votre garantie.

Pour bénéficier de la garantie, vous devrez fournir les renseignements de votre spa à votre revendeur (se référer à la fiche mémo) ainsi qu'une photo de la pièce.

Information du spa

Modèle : _____

Couleur : _____

Numéro de série : _____

Date d'achat : _____

Date de livraison : _____

Le numéro de série unique de votre spa se trouve sur la plaque signalétique à l'extérieur de la jupe sur le châssis noir, au niveau du sol, directement sous le panneau de commande ou sur le côté droit. Pour communiquer avec le détaillant ou le fabricant, ayez ce numéro de série en main.



Détaillant

Entreprise : _____

Adresse : _____

Téléphone : _____

Contact : _____

CONSIGNES DE SÉCURITÉ

VEUILLEZ CONSERVER CES DIRECTIVES CONSIGNES DE SÉCURITÉ IMPORTANTES

La réaction physiologique lors de l'exposition à l'eau chaude est subjective et peut varier selon votre âge, votre état de santé et vos antécédents médicaux. Si vous ne connaissez pas votre niveau de tolérance à l'eau chaude ou si vous avez mal à la tête, des étourdissements ou des nausées lorsque vous utilisez votre spa, veuillez en sortir et tentez de vous rafraîchir immédiatement.

AVERTISSEMENT

1. NE PAS LAISSER LES ENFANTS UTILISER UN SPA SANS SURVEILLANCE.
2. NE JAMAIS S'ASSOIR SUR LE VULCANO QU'IL SOIT EN FONCTION OU NON.
3. POUR EVITER QUE LES CHEVEUX OU UNE PARTIE DU CORPS PUISSENT ETRE ASPIRÉS, NE PAS UTILISER UN SPA SI LES GRILLES DE PRISE D'ASPIRATION NE SONT PAS TOUTES EN PLACE.
4. LES PERSONNES QUI PRENNENT DES MEDICAMENTS OU ONT DES PROBLEMES DE SANTE DEVRAIENT CONSULTER UN MEDECIN AVANT D'UTILISER UN SPA.
5. LES PERSONNES ATTEINTES DE MALADIES INFECTIEUSES NE DEVRAIENT PAS UTILISER UN SPA.
6. POUR EVITER DES BLESSURES, USER DE PRUDENCE EN ENTRANT DANS UN SPA ET EN SORTANT.
7. POUR EVITER L'EVANOUISSEMENT ET LA NOYADE EVENTUELLE, NE PRENDRE NI DROGUE NI ALCOOL AVANT D'UTILISER UN SPA OU QUAND ON S'Y TROUVE.
8. LES FEMMES ENCEINTES, QUE LEUR GROSSESSE SOIT CONFIRMEE OU NON, DEVRAIENT CONSULTER UN MEDECIN AVANT D'UTILISER UN SPA.
9. IL PEUT ETRE DANGEREUX POUR LA SANTE DE SE PLONGER DANS DE L'EAU A PLUS DE 100°F.
10. AVANT D'UTILISER UN SPA MESURER LA TEMPERATURE DE L'EAU A L'AIDE D'UN THERMOMETREPRECIS.
11. NE PAS UTILISER UN SPA IMMEDIATEMENT APRES UN EXERCISE FATIGANT.
12. L'UTILISATION PROLONGEE D'UN SPA PEUT ETRE DANGEREUSE POUR LA SANTE.
13. NE PAS PLACER D'APPAREIL ELECTRIQUE (LUMINAIRE, TELEPHONE, RADIO, TELEVISEUR ETC) A MOINS DE 5 PIEDS DE CE SPA.
14. LES ENFANTS NE DOIVENT PAS UTILISER UN SPA DONT LA TEMPERATURE DE L'EAU EST SUPERIEURE A CELLE DU CORPS (98.6°F).
15. NE PERMETTEZ PAS AUX ENFANTS DE S'IMMERGER LA TETE.
16. EVITEZ DE FAIRE FONCTIONNER LA POMPE DU SPA EN REGLAGE ELEVE SANS QUE TOUS LES TUYAUX DE SUCCION ET DE CIRCULATION SOIENT CONVENABLEMENT EN PLACE.

17. LORSQUE LE SPA N'EST PAS UTILISÉ, ASSUREZ-VOUS QUE SA COUVERTURE RIGIDE EST EN PLACE, BIEN VERROUILLÉE.

18. FAITES L'ESSAI DU DISJONCTEUR DE FUITE À LA TERRE MENSUELLEMENT.

19. AFFICHEZ LES NUMÉROS DE TÉLÉPHONE DES SERVICES POLICIERS, D'INCENDIE ET AMBULANCIERS PRÈS DU TÉLÉPHONE LE PLUS PRÈS DU SPA.

20. POUR RÉDUIRE LE RISQUE DE BLESSURE :

L'EAU DANS UN SPA NE DEVRAIT JAMAIS DÉPASSER 104°F.

UNE TEMPÉRATURE DE L'EAU ENTRE 100°F ET 104°F EST CONSIDÉRÉE COMME SÛRE POUR UN ADULTE EN BONNE SANTÉ.

UNE BASSE TEMPÉRATURE DE L'EAU EST RECOMMANDÉE POUR LES JEUNES ENFANTS ET LORSQUE L'UTILISATION DU SPA DÉPASSE 10 MINUTES.

PUISQUE LA TEMPÉRATURE EXCESSIVE DE L'EAU A UN FORT POTENTIEL DE CAUSER DES DOMMAGES FOETAUX PENDANT LES PREMIERS MOIS DE LA GROSSESSE, FEMMES ENCEINTES OU PEUT-ÊTRE ENCEINTES DEVRAIENT LIMITER LA TEMPÉRATURE DE L'EAU DU SPA À 100°F.

AVANT D'ENTRER DANS UN SPA, L'UTILISATEUR DOIT MESURER LA TEMPÉRATURE DE L'EAU PUISQUE LA TOLÉRANCE POUR LES DISPOSITIFS DE RÉGULATION DE TEMPÉRATURE DE L'EAU VARIE. L'UTILISATION DE L'ALCOOL, DE DROGUES OU DE MÉDICAMENTS AVANT OU PENDANT L'UTILISATION DU SPA PEUT CONDUIRE À UNE PERTE DE CONSCIENCE, AVEC LA POSSIBILITÉ DE SE NOYER.

LES PERSONNES OBÈSES ET LES PERSONNES AYANT DES ANTÉCÉDENTS DE MALADIE CARDIAQUE, UNE PRESSIION ARTÉRIELLE FAIBLE OU ÉLEVÉE, DU DIABÈTE OU DES PROBLÈMES CIRCULATOIRE DEVRAIENT CONSULTER UN MÉDECIN AVANT D'UTILISER UN SPA.

LES PERSONNES QUI UTILISENT DES MÉDICAMENTS DEVRAIENT CONSULTER UN MÉDECIN AVANT D'UTILISER UN SPA CAR CERTAINS MÉDICAMENTS PEUVENT PROVOQUER LA SOMNOLENCE TANDIS QUE D'AUTRES MÉDICAMENTS PEUVENT AFFECTER LA FRÉQUENCE CARDIAQUE, LA PRESSIION ARTÉRIELLE ET LA CIRCULATION DU SANG.

DIRECTIVES A CONSERVER

IMPORTANT – CONSERVEZ CES DIRECTIVES

La réaction physiologique lors de l'exposition à l'eau chaude est subjective et peut varier selon votre âge, votre état de santé et vos antécédents médicaux. Si vous ne connaissez pas votre niveau de tolérance à l'eau chaude ou si vous avez mal à la tête, des étourdissements ou des nausées lorsque vous utilisez votre spa, veuillez en sortir et tentez de vous rafraîchir immédiatement.



ATTENTION

1. MAINTENEZ L'ÉQUILIBRE CHIMIQUE DE L'EAU DU SPA CONFORMÉMENT AUX DIRECTIVES DU FABRICANT.

ATTENTION!



PAS DE FLOTTEUR! PAS DE TRICHLORE!

Le Trichlore est très corrosif pour la surface du spa - au-dessus et au-dessous de l'eau - et peut affecter les pompes et les jets.

Lucite.SPA | *EasyCare.*

Visitez plaskolite.com pour plus d'informations.



DANGER

RISQUE DE NOYADE. PRENDRE TOUTES LES PRECAUTIONS NECESSAIRES POUR INTERDIRE L'ACCES AUX PERSONNES NON AUTORISEES. S'ASSURER QUE LES ENFANTS NE PUISSENT PAS UTILISER CE PRODUIT SANS SURVEILLANCE CONSTANTE.

- **RISQUE DE BLESSURE. LES RACCORDS D'ASPIRATION DE CE SPA SONT DIMENSIONNÉS SELON LE DÉBIT D'EAU SPÉCIFIQUE CRÉÉ PAR LA POMPE. NE FAITES JAMAIS FONCTIONNER LE SPA SI LES RACCORDS D'ASPIRATION SONT DÉFECTUEUX OU MANQUANTS. NE JAMAIS REMPLACER UN RACCORD D'ASPIRATION AVEC UNE COTE INFÉRIEURE AU DÉBIT MARQUÉ SUR LE RACCORD D'ASPIRATION INITIAL.**
- **RISQUE DE CHOC ÉLECTRIQUE. INSTALLEZ AU MOINS A 5 PIEDS DE TOUTES LES SURFACES MÉTALLIQUES. COMME UNE SOLUTION DE RECHANGE, UN SPA PEUT ÊTRE INSTALLÉ A 5 PIEDS D'UNE SURFACE MÉTALLIQUE SI CHAQUE SURFACE MÉTALLIQUE EST EN PERMANENCE CONNECTÉ PAR UN MINIMUM DE 8 AWG (8,4 mm²) DE FIL DE CUIVRE SUR LA CONNECTION DU BOITIER PREVUE A CET EFFET.**
- **DANGER D'ÉLECTROCUTION. NE PAS PLACER D'APPAREIL ÉLECTRIQUE (LUMINAIRE, TÉLÉPHONE, RADIO, TÉLÉVISEUR, ETC) A MOINS DE 5 PIEDS DU SPA.**

HYPERTHERMIE

Comme votre spa peut être réglé pour atteindre une température de 104°F, les utilisateurs doivent être conscients qu'une immersion prolongée dans de l'eau dont la température dépasse la température normale du corps peut provoquer l'hyperthermie.

Les causes, symptômes et effets de l'hyperthermie peuvent être décrits de la façon suivante :

L'hyperthermie se produit lorsque la température interne du corps excède de quelques degrés la température normale du corps, soit 98,6°C. Les symptômes de l'hyperthermie comprennent la somnolence, la léthargie et une hausse de la température interne du corps. Les effets de l'hyperthermie comprennent :

Inconscience de la présence d'un danger imminent; incapacité de percevoir la chaleur; incapacité de ressentir le besoin de quitter le spa; incapacité physique de sortir du spa; blessures au fœtus chez les femmes enceintes; perte de conscience avec danger de noyade.

Si vous ressentez tout symptôme d'hyperthermie, quittez le spa immédiatement de manière sécuritaire.



AVERTISSEMENT

LA CONSOMMATION D'ALCOOL, DE DROGUES OU DE MÉDICAMENTS PEUT AUGMENTER DE FAÇON IMPORTANTE LE RISQUE D'HYPERTHERMIE MORTELLE.

CONSIGNES DE SECURITE IMPORTANTES CONCERNANT L'ÉLECTRICITÉ

LA SÉCURITÉ AVANT TOUT : LORS DE L'INSTALLATION ET L'USAGE DE TOUT ÉQUIPEMENT ÉLECTRIQUE, DES CONSIGNES DE SÉCURITÉ FONDAMENTALES DOIVENT TOUJOURS ÊTRE RESPECTÉES !

1. VEUILLEZ LIRE ET RESPECTER TOUTES CES DIRECTIVES.

2. Les installations électriques doivent être réalisées par un électricien compétent, conformément aux codes et règlements nationaux, régionaux et locaux en vigueur au moment de l'installation.

3. Ne reliez l'alimentation électrique qu'à un circuit réservé à cette fin et protégé par un disjoncteur de fuite à la terre de classe « A » à deux pôles.

4. N'utilisez que des câbles électriques en cuivre.

5. L'équipement du spa ainsi que toutes les fiches, prises et lumières situées à moins de 1,5 m du spa doivent être protégés par un disjoncteur de fuite à la terre. Pour plus de détails à ce sujet, consultez votre électricien ou les organismes de réglementation en matière d'électricité de votre région.

6. Une borne verte ou une borne marquée « G », « GR », « Ground » ou « Grounding » se trouve à l'intérieur de la boîte ou du compartiment d'alimentation électrique. Pour réduire le risque d'électrocution, cette borne doit être reliée au dispositif de fuite à la terre du panneau électrique avec un fil de cuivre plein dont le calibre est équivalent à celui des conducteurs alimentant l'équipement.

7. Au moins deux languettes portant la mention « **BONDING LUGS** » se trouvent sur la surface externe ou à l'intérieur de la boîte ou du compartiment d'alimentation électrique. Pour réduire le risque d'électrocution, reliez le plot de connexion commune à proximité du spa à ces bornes avec un conducteur isolé ou nu en cuivre d'un calibre minimum 6 AWG (Canada).

8. Tous les composants métalliques installés sur le terrain à moins de 10 pi du spa (comme des rails, échelles, drains ou autres objets semblables) doivent être liées au dispositif de fuite à la terre de l'équipement à l'aide de conducteurs en cuivre d'un calibre minimum 6 AWG.

9. CONSERVEZ CES DIRECTIVES.

AVERTISSEMENT

Ce guide concerne l'installation standard dont la longueur du filage ne dépasse pas 50 pi. Pour les longueurs de filage supérieures, consultez un électricien compétent.

Le calibre minimal des fils pour les systèmes nécessitant un disjoncteur SIEMENS de 40 A est n° 8/3 avec fil de mise à la terre (aussi appelé fil de calibre n° 8 / conducteur 4).

Le calibre minimal des fils pour les systèmes nécessitant un disjoncteur SIEMENS de 50 A ou de 60 A est n° 6/3 avec fil de mise à la terre (aussi appelé fil de calibre n° 6 / conducteur 4).

AFFICHE DE MISE EN GARDE

Il faut installer une affiche de mise en garde – une affiche de **MISE EN GARDE** orange, comme celle illustrée sur cette page, vous est fournie avec votre spa. L’affiche doit être mise en place dans un endroit bien en vue, à proximité du spa, dès que l’installation du spa est terminée.



AVERTISSEMENTS

RÉDUIRE LES RISQUES ÉLECTROCUTION

1. N'INSTALLEZ AUCUN APPAREIL ÉLECTRIQUE À MOINS DE 5 PIEDS DU SPA.

RÉDUIRE LES RISQUES DE NOYADE DES ENFANTS

1. SURVEILLER LES ENFANTS EN TOUT TEMPS.
2. VERROUILLER LE COUVERCLE DU SPA APRÈS CHAQUE UTILISATION.

RÉDUIRE LES RISQUE DE SURCHAUFFE

1. LES FEMMES ENCEINTES, LES DIABÉTIQUES, LES PERSONNES EN MAUVAISE CONDITIONS PHYSIQUE OU SOUS ORDONNANCE MÉDICALE DOIVENT CONSULTER UN MÉDECIN AVANT D'UTILISER LE SPA.
2. QUITTEZ IMMÉDIATEMENT LE SPA SI VOUS VOUS SENTEZ MAL À L'AISE, ÉTOURDI, OU SOMNOLENT. L'EAU CHAUDE PEUT PROVOQUER UNE HYPERTHERMIE ET UNE PERTE DE CONSCIENCE.
3. L'UTILISATION D'UN SPA EN CONJONCTION AVEC DE L'ALCOOL, DE LA DROGUE OU DES MÉDICAMENTS PEUT ENTRAÎNER UNE PERTE DE CONSCIENCE.

LORS DE LA GROSSESSE, L'IMMERSION DANS L'EAU CHAUDE PENDANT DE LONGUES PÉRIODES PEUT NUIRE AU FŒTUS. VÉRIFIER LA TEMPÉRATURE DE L'EAU AVANT D'UTILISER LE SPA.

1. N'ENTREZ PAS DANS LE SPA SI L'EAU EST PLUS CHAUDE QUE 100°F (38°C).
2. NE RESTEZ PAS DANS LE SPA DE PLUS DE 10 MINUTES.

**NOUS VEILLONS SUR VOUS- S'IL VOUS PLAÎT PLACER
CETTE AFFICHE PRÈS DU SPA À LA VUE DES UTILISATEURS.**

Pour obtenir des exemplaires supplémentaires de cette affiche
ou pour remplacer celle-ci communiquez avec votre détaillant.

Important : Il est très important que cette affiche soit placée de façon permanente, bien en vue des personnes qui utilisent le spa. Les utilisateurs occasionnels d’un spa pourraient ne pas connaître les dangers que pose l’eau chaude pour les femmes enceintes, les jeunes enfants, les aînés et les personnes ayant consommé de l’alcool. Si vous n’avez pas reçu d’affiche de mise en garde ou si votre affiche est endommagée, communiquez avec le détaillant de votre région pour obtenir une affiche de remplacement.

EMPLACEMENT ET INSTALLATION

Une bonne planification est importante pour l'installation de votre nouveau spa. Le choix du site représente une étape cruciale et exige une bonne réflexion. La planification facilite le processus d'installation. Les renseignements suivants vous sont fournis afin de vous aider pour les préparations concernant le site.

1. Respectez toujours les codes du bâtiment en vigueur dans votre région et procurez-vous les permis nécessaires. Il est possible que vous deviez consulter un ingénieur pour vos besoins particuliers concernant la conception.
2. Communiquez avec un électricien qui pourra évaluer vos besoins en matière d'alimentation électrique, installer le filage et s'assurer de la sécurité du fonctionnement.
3. Placez votre spa de façon à favoriser l'accès à l'eau, aux composants de drainage et à l'alimentation électrique.
4. Installez le spa sur une surface plane, solide et unie, conçue pour pouvoir supporter son poids. Pour les installations à l'extérieur, un socle en béton de 10cm d'épaisseur est suffisant.
5. Pour les installations à l'intérieur, vérifiez la capacité de charge du plancher sur lequel sera posé le spa. La plupart des domiciles sont conformes à l'exigence de capacité de 1 200 kg par m².
6. Assurez-vous que l'endroit que vous avez choisi convient pour la taille du spa, et que le trajet pour la livraison est suffisamment spacieux.
7. Vous devez vous assurer d'une ventilation adéquate pour l'humidité que crée votre spa. Dans la plupart des cas, la couverture de couleur assortie est suffisante.
8. Protégez la pompe et tout l'équipement de fonctionnement contre les intempéries en vous assurant que les panneaux de la jupe sont bien en place en tout temps.
9. Laissez un espace non obstrué d'un mètre de tous les côtés du spa, afin de permettre l'accès lors des tâches d'entretien courantes. Votre spa n'est pas conçu pour être encastré dans le sol ou dans une terrasse.
10. Envisagez de placer votre spa dans un endroit protégé adéquatement contre le vent. Tout comme les gens peuvent avoir froid par temps frais ou venteux, le spa peut se refroidir dans ces conditions. Les environnements venteux peuvent augmenter les coûts de fonctionnement de façon importante.
11. Envisagez l'utilisation d'un coussin isolant. Dans les climats froids, le sol peut absorber la chaleur du spa et augmenter vos coûts de fonctionnement. Dans ce type d'environnement, envisagez l'utilisation d'un coussin isolant convenable pour l'extérieur.

Figure 1 – Espace requis (dégagement) et support



SPECIFICATION CONCERNANT L'ALIMENTATION ÉLECTRIQUE

Important : Tous les raccordements électriques doivent être réalisés par des électriciens agréés compétents. Il faut respecter les spécifications suivantes afin d'assurer le bon rendement et la sécurité du spa.

AVERTISSEMENT



Le démarrage d'un spa dont les branchements sont inadéquats pourrait cause des dommages mécaniques graves ou des blessures. Avant de démarrer le spa, demandez à un électricien agréé de vérifier le câblage du disjoncteur de fuite à la terre en examinant le schéma fourni aux pages ?? ou appelez le détaillant de votre région.

ATTENTION



Le non-respect des spécifications indiquées pourrait endommager l'équipement Et annulera la garantie.
Réalisez un test du disjoncteur de fuite à la terre avant chaque utilisation du spa.

Tous les spas doivent être raccordés à un disjoncteur Siemens (ou conformément aux exigences en matière de câblage de l'IEEE pour les modèles exportés). Le non-respect de cette consigne endommagera l'équipement, ce qui n'est pas couvert par la garantie. Tous les spas doivent comporter un dispositif de protection contre les surintensités avec disjoncteur de fuite à la terre intégré au panneau de service.

Tension (Volts)	Fréq (Hz)	Phase	Régime nominal (A)	Disjoncteur de fuite à la terre (A)	Calibre du fil reliant le disjoncteur de fuite à la terre au panneau principal	Nombre de borne sur la fiche
240	60	1	32	40	8-3, plus mise à la terre (moins de /130 pi)	4
240	60	1	40	50	8,3, plus mise à la terre (moins de 39,6) 6-3, plus mise à la terre (plus 130pi)	4
240	60	1	48	60	6,3, plus mise a la terre	4

**Figure 1 - Tableau des calibres de fil
N'utilisez que des fils de cuivre pleins.**

AVERTISSEMENT



Débranchez l'alimentation électrique avant l'entretien. Avant d'accéder aux bornes, tous les circuits d'alimentation doivent être débranchés.

Les pièces fonctionnant à très basse tension (tension maximale de 12 V) doivent être inaccessibles aux personnes se trouvant dans le spa. Les appareils mis à la terre doivent être raccordés en permanence à un filage fixe. Les pièces dotées de composants électriques doivent être placées ou fixées de façon à ne pas pouvoir tomber dans le spa.

Un mode de déconnexion doit être utilisé avec des configurations de filage fixe, conformément à la réglementation concernant le filage en vigueur dans votre région.

IMPORTANT : Afin d'assurer le bon fonctionnement du disjoncteur de mise à la terre, reliez le fil blanc neutre du spa à la borne neutre du disjoncteur, et non pas au bus neutre de la boîte du disjoncteur. Un fil neutre mal raccordé provoquera le déclenchement de disjoncteur.

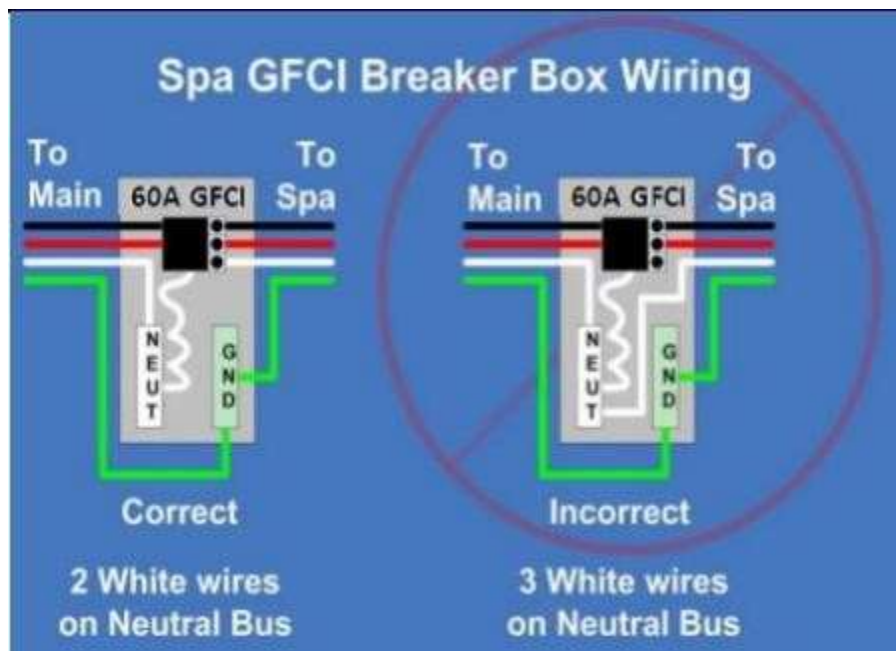

Figure 2 – Filage du disjoncteur de fuite à la terre

IMPORTANT : N'utilisez qu'un disjoncteur de mise à la terre Siemens. L'installation, y compris la sélection des calibres et types de conducteurs, doit être effectuée par un électricien compétent. Elle doit être conforme au Code national de l'électricité ou au Code canadien de l'électricité, ainsi qu'à tous les codes et règlements fédéraux, d'État/provinciaux et locaux en vigueur au moment de l'installation.

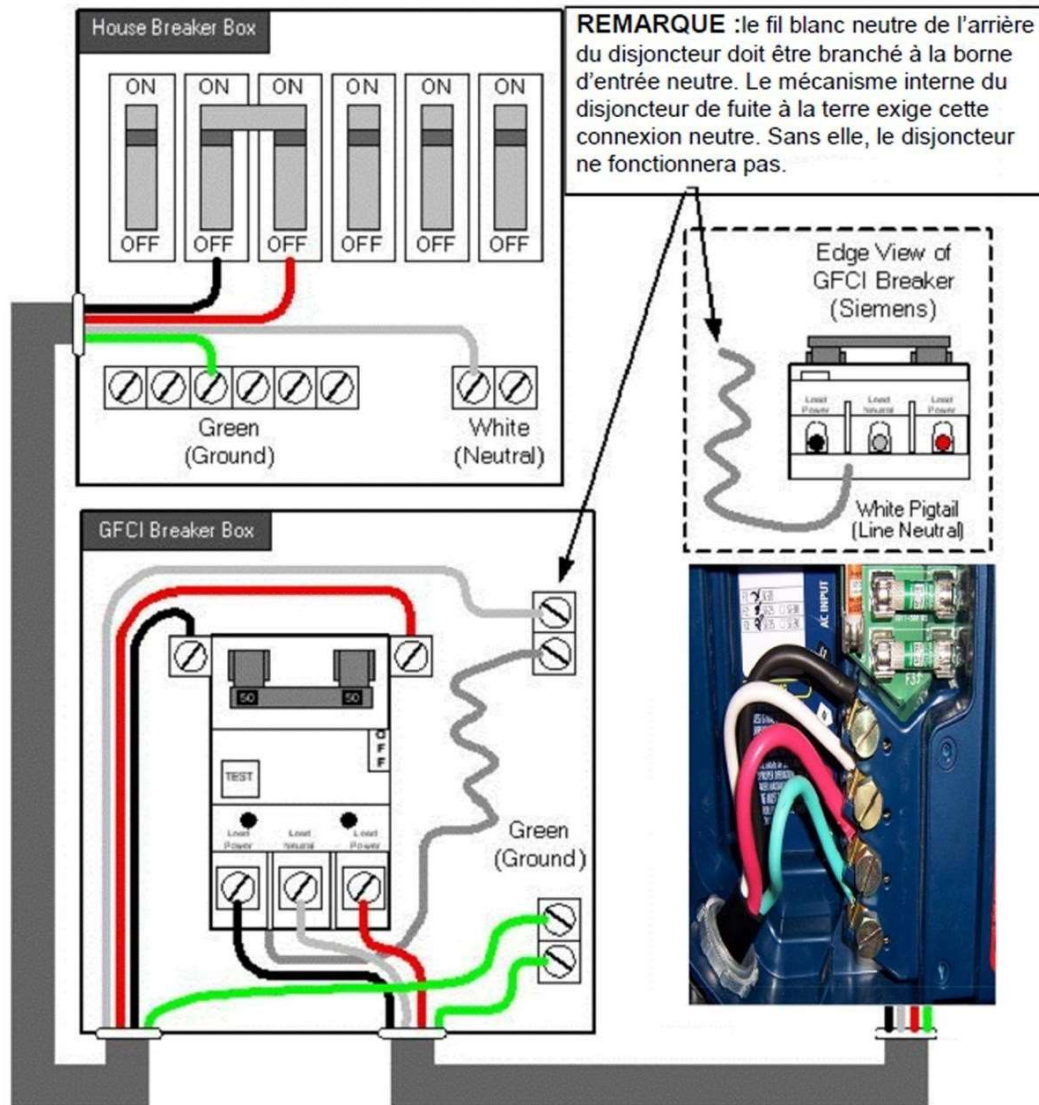

Figure 3 – Schéma de câblage
 Consulter le tableau du calibre page 11

PRÉPARATION DU SITE

INSTALLATION EN SURFACE

Lorsque le spa doit être installé de façon autonome, en surface, dans des régions où le gel et le dégel du sol peuvent se produire, une plateforme nivelée en dalles de patio ou en pavés préformés pourrait suffire si aucune plage adjacente ne risque d'être endommagée par les mouvements saisonniers éventuels du sol. L'inconvénient potentiel de ce type de plate-forme est que des éclaboussures d'eau peuvent possiblement déstabiliser le sol sous les dalles ou le pavé, ce qui pourrait causer un déplacement de la base qui risquerait d'endommager la structure du spa.

Pour obtenir de bons résultats, nous recommandons l'installation d'une plate-forme cimentée nivelée :

Creusez et nivelez le sol de 20 à 30 cm sous le niveau désiré de la base

Installez de 10 à 15 cm de gravier

Ensuite, coulez de 10 à 15 cm de ciment

Nivelez le ciment et appliquez le fini nécessaire

Nous recommandons la création d'une plate-forme de 15 cm plus large que le spa sur trois côtés et d'un mètre plus large du côté où les marches d'accès/les jardinières seront installées.

Dans les régions où le gel et le dégel du sol se produisent ou dans les endroits où une plage sur mesure sera adjacente au spa, nous recommandons l'installation de tubes Sonoco sous la plate-forme pour prévenir les déplacements.

INSTALLATION ENTIÈREMENT OU PARTIELLEMENT CREUSÉE

Pour les spas dont l'installation est entièrement ou partiellement creusée, le type de support peut varier selon que le spa est installé ou non dans une région où le gel et le dégel du sol se produisent. Nous ne recommandons pas le remblayage pour les installations entièrement ou partiellement creusées.

Climats sans gel – Il est suffisant d'assurer que la base du trou ou de la cavité créée pour le spa est bien sèche, stable et compactée et qu'elle est assortie d'un drain.

Climats où le gel et le dégel se produisent – Dans ce cas, il est nécessaire d'installer une base nivelée en ciment coulé, avec semelles en béton, tel que décrit dans la section

INSTALLATION EN SURFACE.

Secteurs où la nappe d'eau est élevée – Dans ce cas, il est suggéré d'installer une base nivelée en ciment coulé et un mur de soutènement en ciment ou en bois pour retenir la terre. Vous formerez ainsi un « bunker » dans lequel le spa sera placé.

Il est important de **TOUJOURS** vous assurer qu'un bon système de drainage (en pierres sèches ou avec une pompe de puisards) est en place. Ceci vous permettra d'éviter les dommages à l'équipement de fonctionnement ou à la structure causés par l'inondation. Installez des conduits imperméables pour y insérer tout câble devant être enfoui.

Lors de la conception et de l'installation, il est important de tenir compte des besoins futurs d'accès pour l'entretien. Vous devez pouvoir avoir accès à tous les côtés et secteurs de votre spa. Un accès difficile peut donner lieu à des frais de main d'œuvre accrus qui ne sont pas couverts par la garantie. Choisissez des matériaux de plage faciles à enlever.

Assurez-vous de tester le spa pendant 48 heures avant de préparer l'installation de la page/de la finition autour du spa. Bien que les spas soient mis à l'essai en usine, des dommages peuvent survenir pendant le transport ou au site. Nous vous suggérons de vérifier que le spa est entièrement étanche avant de finaliser votre installation.

VÉRIFICATION

Bien que votre spa ait été mis à l'essai et rempli d'eau en usine, les raccords peuvent se relâcher pendant l'envoi. Avant de terminer la construction de la plage, du carrelage ou la pose du tapis autour de l'installation, remplissez et faites fonctionner le spa à l'affût de fuites (ainsi, il sera facile et peu coûteux de les découvrir et de les corriger).

Vérifiez tous les raccords et tuyaux pour vous assurer de l'absence de petites fuites. En cas de fuite, assurez-vous que les raccords et obturateurs de pompe sont bien serrés et que les joints toriques/statiques sont en place.

DÉMARRAGE

Avant de mettre l'alimentation électrique sous tension pour mettre en marche votre spa, il est très important de bien comprendre la séquence des événements qui se déroulent lorsque le système est activé. Ainsi, vous pourrez correctement amorcer la pompe et éviter les dommages au système.

Mettez l'alimentation électrique en marche au panneau principal.

Suivez les directives du modèle que vous avez acheté pour mettre en marche la pompe de votre spa en réglage bas.

PROCÉDURE - MISE EN ROUTE DU SPA

1 Retirer et jeter le clip Jaune;



2 Sortir la cartouche;
Déverrouiller la partie supérieure Noire en suivant le sens du cadenas;

3 Mettre les galets de désinfectants dans le panier;



4 Verrouiller la partie supérieure sur la cartouche;
Remettre la cartouche dans son emplacement;

ATTENTION!



**PAS DE FLOTTEUR!
PAS DE TRICHLORE!**

Le Trichlore est très corrosif pour la surface du spa - au-dessus et au-dessous de l'eau - et peut affecter les pompes et les jets.

Lucite.SPA | EasyCare.
Visitez plaskolite.com pour plus d'informations.

MISE AU POINT DE L'EAU DU SPA - APERÇU

QUELQUES POINTS IMPORTANTS

La fiabilité et la longévité de l'équipement de fonctionnement de votre spa sont directement liées à la façon dont vous entretenez la qualité de l'eau !

Le volume restreint de l'eau dans votre spa est facilement affecté par des facteurs externes comme de l'huile, des lotions, la transpiration et les produits chimiques. Il est d'une importance absolue que vous prodiguez à votre spa tous les soins requis pour avoir une eau propre, sûre et bien équilibrée afin de prévenir les dommages prématurés et (ou) les pannes (dus à la corrosion/calcifcation) de l'équipement de fonctionnement. Il est essentiel de faire en sorte que votre spa profite de niveaux d'eau et d'agent assainissant optimaux. L'eau chaude négligée donne lieu à une propagation rapide des bactéries.

Le contenu en minéraux de l'eau du spa augmente suite à l'évaporation de l'eau, à cause des agents d'assainissement et autres produits chimiques. Si la concentration minérale, particulièrement celle du calcium, devient trop élevée, les minéraux s'accumuleront littéralement sur les parois, les tuyaux, les jets, le filtre et les éléments chauffants du spa.

Il est important que la teneur en pH soit vérifiée régulièrement et maintenue dans l'échelle recommandée dans le tableau de mise au point de l'eau de votre spa.

Il est également très important que l'alcalinité totale (TA) – qui décrit l'aptitude qu'à l'eau de résister aux changements du pH – soit maintenue dans l'échelle recommandée indiquée dans le tableau

Même si deux spas identiques sont placés pratiquement côte à côte, leurs exigences d'entretien seront différentes, en fonction de facteurs comme :

- Poids des baigneurs
- Fréquence d'usage/nombre de baigneurs
- Réactions chimiques corporelles différentes
- Soleil ou ombre
- Température

C'est pour ces raisons qu'il est important d'adopter de bonnes habitudes d'entretien du spa dès le départ et de suivre les procédures recommandées par le détaillant pour l'entretien de l'eau.

CONSIGNES DE SÉCURITÉ EN MATIÈRE DE PRODUITS



AVERTISSEMENT

- Évitez de mélanger les produits chimiques entre eux avant de les verser dans l'eau du spa.
- N'ajoutez à l'eau du spa qu'un seul produit chimique à la fois.
- Ajoutez toujours les produits chimiques à l'eau et non pas l'inverse.
- Les produits chimiques peuvent être corrosifs – manipulez-les avec soin et rangez-les dans un endroit frais et sombre.
- Évitez de fumer près des produits chimiques – la plupart d'entre eux sont inflammables.
- Nettoyez immédiatement tout produit chimique renversé.
- Gardez sous la main le numéro de téléphone d'un « CENTRE ANTIPOISON » en cas d'urgence.
- Gardez les produits chimiques hors de la portée des enfants.
- Portez des lunettes de sûreté et des gants lors de la manutention de produits chimiques.

REPLISSAGE INITIAL ET ÉQUILIBRAGE DE L'EAU

- 1 Assurez-vous que l'eau circule bien dans le spa.
- 2 Ajoutez au besoin un agent séquestrant (contrôleur de taches et de tartre).
Permettez à l'eau de circuler pendant une heure avant d'ajouter quoi que ce soit d'autre à l'eau du spa.
- 3 Ajoutez un agent de choc/oxydant.
- 4 Ajoutez l'assainissement (brome ou chlore)

Le niveau d'eau idéal se situe juste sous les appuie-têtes.



Il est important de vérifier qu'il y a toujours une (ou deux) cartouche(s) dans l'écumoire et que celle-ci soit bien vissée.



LEXIQUE

AGENT ANTIMOUSSE – élimine l'accumulation de mousse sur la surface de l'eau. Dans l'hypothèse la plus optimiste, cette solution est temporaire seulement, car un excès de mousse révèle une mauvaise mise au point de l'eau (habituellement, une haute teneur en résidus organiques et/ou une teneur en pH élevée).

AGENTS SÉQUESTRANTS (CONTRÔLEURS DE TACHES ET DE TARTRE) - préviennent que les métaux et minéraux dissous dans l'eau du spa attaquent la coquille du spa et protègent les composantes de l'équipement de fonctionnement.

ALCALINITÉ TOTALE (TA) - quantité de composés de carbonate, de bicarbonate et hydroxydes dans l'eau pour déterminer l'aptitude qu'à l'eau de résister aux changements de pH. Aussi appelée « capacité de tamponnage ».

BROMAMINES – celles-ci se forment lorsque le brome détruit toute matière organique porteuse d'azote. Au contraire des chloramines, les bromamines ne causent pas l'irritation des yeux, mais, si elles sont mal contrôlées, elles donnent lieu à une odeur désagréable.

BROME EN DEUX PARTIES – comporte une composante liquide ou en poudre ajoutée manuellement dans l'eau chaque semaine et une composante granulée ajoutée au quotidien ou lorsque le spa est utilisé.

BROME EN UNE PARTIE – également offert en granules ou en tablettes, il s'agit d'un autre type d'oxydant et d'agent biocide. Le brome est introduit dans l'eau du spa par l'entremise d'un brominateur. Le niveau de résidu de brome recommandé est de 3,0 à 5,0 mg/l.

CHLORE – le chlore, liquide, en granules ou en tablettes, est un oxydant et un agent biocide. Il est très efficace et agit rapidement. Le niveau de résidu de chlore recommandé est de 3,0 à 3,0 mg/l

CHLORAMINES – un composé qui est formé lorsque le chlore se combine avec l'azote ou l'ammoniac présent dans l'eau. Si elles sont mal contrôlées, les chloramines peuvent causer l'irritation des yeux et de la peau et se révèlent par une forte odeur de chlore.

CHOC – cette pratique consiste à ajouter un agent oxydant à l'eau du spa pour détruire l'ammoniac et les contaminants azotés et organiques (chloramines et bromamines).

DURETÉ CALCIQUE – la part « calcium » de l'alcalinité totale représente de 70 à 75 % de la dureté totale. La concentration de calcium détermine si l'eau est douce (trop peu de calcium) ou dure (trop de calcium).

MATIÈRES TOTALES DISSOUTES (MTD) – une mesure de la quantité totale de matière dissoute dans l'eau (calcium, carbonates, bicarbonates, magnésie, composés métalliques, etc.)

mg/l – abréviation de « milligrammes par litre », l'unité de mesure pour analyses chimiques indiquant les parties, selon la quantité par litre d'eau. Cette mesure est essentiellement identique à la mesure ppm, « parties par million ».

NETTOYEUR DE CARTOUCHE-FILTRE – élimine la graisse et nettoie les cartouches-filtre.

pH – valeur logarithmique exprimant l'acidité relative ou l'alcalinité d'une substance (comme l'eau d'un spa) telle qu'indiquée par la concentration en ions hydrogènes. Le pH

est exprimé sous forme de chiffre sur une échelle de 0 à 14 où 0 est l'état le plus acide, 1 à 7 est acide, 7 est neutre, 7 à 14 est alcalin et 14 le plus alcalin. L'échelle idéale pour l'eau de votre spa est de 7,4 à 7,6 mg/l.

SOLUTION DE BAISSSE DU pH – pour réduire le niveau de pH dans l'eau.

SOLUTION DE HAUSSE DE L'ALCALINITÉ – hausse l'alcalinité

SOLUTION DE HAUSSE DU CALCIUM – hausse le niveau de calcium.

SOLUTION DE HAUSSE DU pH – pour hausser le niveau de pH dans l'eau.

TROUSSE D'ANALYSE – cette trousse est utilisée pour vérifier les résidus chimiques et exigences de l'eau. La trousse peut être sous forme de bandelettes tournesol ou de gouttes liquides.

GLOSSAIRE DES PRINCIPAUX TERMES LIÉS À L'ENTRETIEN DE L'EAU

AGENT D'ASSAINISSEMENT (mg/l)	MIN	IDEAL	MAX
Brome	2.0	6.0 - 10.0	10.0
PRODUITS CHIMIQUES			
PH	7.2	7.4 - 7.6	7.8
Alcalinité totale (TA)	80	80 - 120	180
Dureté calcique	150	200 -400	500 -1000

*SOMMAIRE DE MISE AU POINT DE L'EAU DE VOTRE SPA***

Le National Spa & Pool Institute recommande ces niveaux pour les spas à domicile.

ACCESSOIRES DE CONTROLE

Jets VENTURI

Les spas Be Well de la série Original sont tous équipés d'un (1) ou plusieurs jets VENTURI.

Ces jets de réglages vous permettront de contrôler le débit d'eau ou d'air délivré par vos buses.

Les massages toniques prodigués par les jets venturi permettent une décontraction rapide et durable des muscles

Vanne déviatrice

Les spas Be Well de la série Original sont équipés d'une vanne 3 voies (sauf modèles O364, O354) pouvant contrôler de 1 siège jusqu'à 7 sièges. La vanne trois (3) voies va permettre de partager vos jets dans chaque siège. Inverser le débit d'eau est possible grâce à la vanne déviatrice installée dans votre spa.

Contrôle cascade

La manette a une position ON et OFF. Quand vous tournez la manette sur ON, la cascade se met à fonctionner.

Contrôle Jet Vulcano

Les spas Be Well équipés d'un jet Vulcano est contrôlé par la vanne 3 voies. La vanne déviatrice permet d'activer ou non le jet Vulcano. **Ne jamais s'asseoir sur le Vulcano qu'il soit en fonction ou non.**

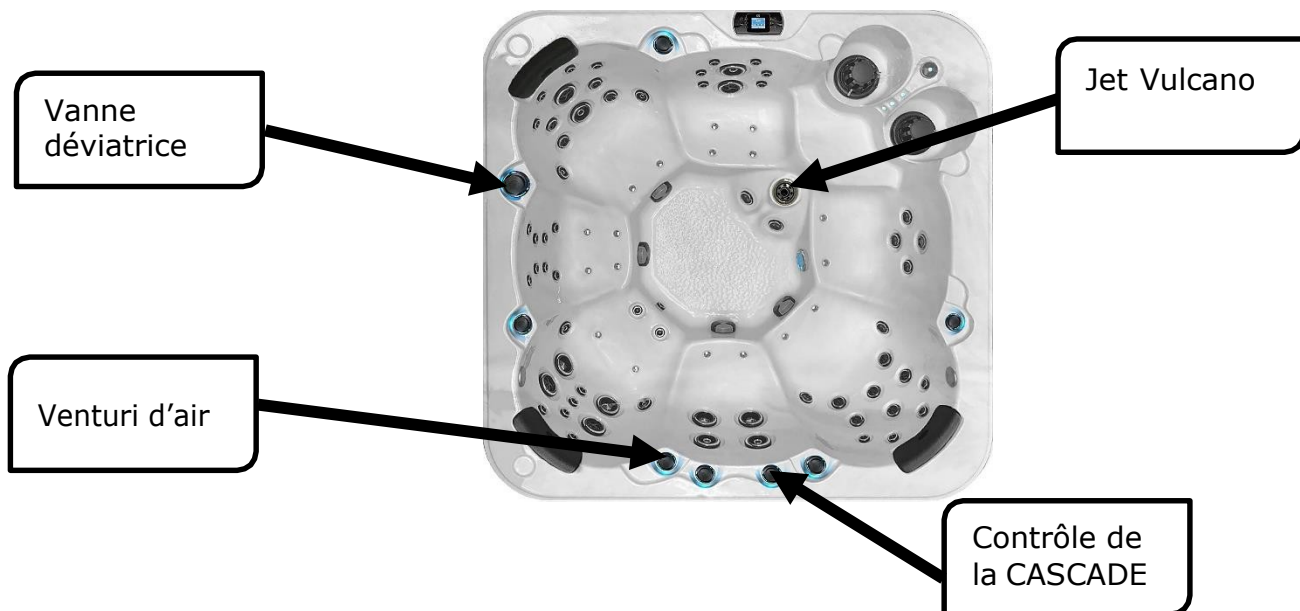

DÉPANNAGE - MISE AU POINT DE L'EAU

Problème	Causes possibles	Solutions
Eau trouble	Filtres sales Particules microscopiques trop petites pour filtrer Eau trop ancienne	Nettoyer les filtres. Testez et réglez tous les éléments d'équilibrage de l'eau et ajoutez un agent floconneux pour causer que les particules se rassemblent pour pouvoir être filtrées. Videz le spa et remplissez-le de nouveau.
Eau malodorante	Présence excessive de matières organiques dans l'eau	Choquez l'eau du spa avec un désinfectant et ajustez le pH. Si le problème persiste, videz, nettoyez et remplissez le spa.
Eau teintée	Cuivre, fer ou autres métaux dissous provenant de la source d'eau ou de l'équipement	Ajoutez un algicide
Formation d'algues	Niveau de pH trop élevé Niveau de désinfectant insuffisant	Choquez l'eau du spa avec un désinfectant et ajustez le pH. Choquez l'eau du spa avec un désinfectant et maintenez le niveau de désinfectant.
Irritation / Rougeur de la peau ou des yeux	Niveau de pH trop faible	Ajouter un élévateur de pH jusqu'à que le niveau se situe entre 7,2 - 7,6.
Excès de mousse	Accumulation d'huiles corporelles ou de cosmétiques	Si vous ne voyez pas de ligne d'eau, vous pouvez utiliser un agent antimoussant pour séparer les contaminants, et ensuite utiliser un agent clarificateur pour en aider le filtrage. Si une ligne d'eau est présente, le spa pourrait avoir à être vidé et nettoyé. Dans les deux cas, le filtre doit être nettoyé à fond en trempant toute une nuit dans un agent javellisant. Vous pourrez éviter ce problème à l'avenir en utilisant une éponge d'absorption des huiles.
Accumulation organique / moisissure autour du spa	Accumulation d'huile et de poussière	Essuyer l'écume avec un chiffon propre. Au besoin videz le spa, utilisez un produit de nettoyage pour surface de spa afin d'enlever l'écume et remplissez à nouveau le spa.
Corrosion/Débris solide ou dépôt blanc	Dureté calcique basse et (ou) alcalinité totale basse	Testez la dureté calcique et, au besoin, haussez-la avec du chlorure de calcium
Eau décolorée (eau claire v. trouble)	Présence de métaux dans l'eau (fer, cuivre, etc.)	Traitez l'eau avec un agent chélateur ou un agent séquestrant
pH instable	Niveau bas d'alcalinité totale	Testez le niveau d'alcalinité totale et, au besoin, haussez le avec du bicarbonate de sodium
pH résistant au changement	Niveau élevé d'alcalinité totale	Testez le niveau d'alcalinité totale et, au besoin, haussez le avec du bisulfate de sodium ou de l'acide muriatique

ENTRETIEN RÉGULIER DU SPA

Conseil : vérifier auprès de votre assureur que votre spa est un bien assurable.

CONSULTEZ LES CONSIGNES DE SÉCURITÉ EN MATIÈRE DE PRODUITS CHIMIQUES

CHAQUE JOUR OU AU MOINS 3 FOIS PAR SEMAINE

- 1 Analysez l'eau et au besoin, ajoutez les produits nécessaires.
- 2 Assurez le maintien d'un bon niveau d'eau (juste au-dessous des appuie-têtes).

CHAQUE SEMAINE

- 1 Analysez la teneur en pH et l'alcalinité. Ajustez-les au besoin.
- 2 Faites le plein du distributeur de produits chimiques.
- 3 Ajoutez l'agent séquestrant si nécessaire (**contrôleur de taches et de tartre**).
- 4 Retirez la cartouche-filtre, rincez-la avec le tuyau d'arrosage et remettez-la en place.
- 5 Ajoutez l'agent de choc/agent oxydant.

MENSUELLEMENT

Faites tremper la cartouche-filtre dans une solution de nettoyage pour filtres. Rincez à fond et si possible, laissez sécher le filtre avant de le remettre en place. Nous recommandons l'achat d'un deuxième filtre afin d'en avoir un prêt à installer pendant que vous nettoyez l'autre.

TRIMESTRIELLEMENT

Videz le spa au moins une fois par trimestre et nettoyez sa coquille en acrylique avec un agent nettoyant non abrasif conçu spécialement pour les surfaces en acrylique.

CHANGEMENT DE L'EAU DE VOTRE SPA

Le spa doit être vidé à chaque période de 8 à 12 semaines, selon sa taille et sa fréquence d'utilisation. Si votre spa est utilisé au quotidien ou par un grand nombre de baigneurs, l'eau doit en être vidée plus souvent. Une bonne façon de déterminer la durée qui doit s'écouler entre chaque vidange est de diviser le volume d'eau (en litres) dans votre spa par 13,5 et de diviser ce résultat par le nombre moyen de baigneurs chaque jour.

COUVERTURE

Quand le spa n'est pas utilisé, il doit être recouvert de sa couverture qui doit être verrouillée, ceci afin de rendre le spa sécuritaire et de garder la chaleur de l'eau.

PROCÉDURE DE FERMETURE

Si vous avez choisi de ne pas utiliser votre spa durant l'hiver, vous devez continuer à l'entretenir jusqu'au moment de la fermeture. Maintenir l'eau propre plus longtemps permet de minimiser l'accumulation de saletés et la formation de bactéries et, par conséquent, éviter ainsi tout risque de contamination possible.

Afin de protéger l'équipement contre le gel et de maintenir l'eau claire, n'arrêtez jamais le système de filtration avant de fermer le spa.

Marche à suivre

1. Tout d'abord, actionnez les pompes et verser 2 tasses d'eau de javel dans le spa. Faire fonctionner les pompes durant 1 heure (les faire repartir quand elles s'éteignent).
2. Débrancher le courant du spa
3. Vidangez le spa selon l'une des méthodes suivantes : Par gravité, à l'aide du tuyau de drainage ou avec une pompe submersible.
4. Retirez-la ou les cartouche(s) de l'écumoire et rincez-les à l'eau claire. Faites-les tremper dans le produit nettoyant. Rincez-les et laissez-les sécher à l'air libre.
5. Remisez-les pour l'hiver. Si elles ne sont plus bonnes, veuillez prendre les informations sur la cartouche, tel que la dimension, et les prendre en photos avant de les jeter.
6. Enlevez tous les jets ajustables.
7. Laissez les appuie-têtes en place. Nettoyez la coquille à l'aide d'un nettoyant pour acrylique.
8. Assurez-vous que les valves guillotines de chaque côté de l'élément chauffant et au-devant des pompes sont ouvertes.

Si vous avez un système In. Clear dans le spa allez voir la section nettoyage dans la notice du In Clear.

Drainage de la tuyauterie

Vous devez utiliser un aspirateur ou un souffleur pour effectuer la fermeture correctement. Soufflez dans tous les tuyaux pour bien vidanger les jets. Vous devez le faire au moins 2 fois pour chaque tuyau. Aspirez l'eau résiduelle au fond du spa à l'aide de l'aspirateur.

Valves de chutes d'eau et jets de cou Dévissez les valves on/off et enlever les o-rings et le pivot. Soufflez dans les valves à l'aide du cône de la soufflerie jusqu'à ce que toute l'eau soit sortie des chutes et des jets de cou. Réinstallez les o-rings, en prenant le soin de les lubrifier Refermez la valve. Aspirez l'eau résiduelle au fond du spa à l'aide de l'aspirateur. Aspirez le drain de vidange du spa pendant environ 1 ou 2 minutes. Aspirez chacun des corps de jets au moins 2 fois à l'aide de l'aspirateur. Aspirez les orifices de l'écumoire et des drains de fond. Ne pas oublier de remettre les panneaux de jupe en place et de bien les visser.

Fermez le disjoncteur à l'extérieur (GFCI ou DCI) et à l'intérieur de la maison (panneau électrique). Asséchez la coque. Versez de l'antigel non toxique dans chacun des trous de l'écumoire jusqu'à ce que l'antigel sorte par les drains à l'intérieur du spa. Ajouter 1/2 tasse d'antigel non toxique dans chacun des jets. Nettoyez le couvercle du spa à l'aide du nettoyant à couverture et faites-le sécher. Placez le couvercle sur le dessus du spa. Vous pouvez recouvrir le spa d'une toile en polyéthylène et assurez-vous que tout est bien attaché pour affronter l'hiver. Laissez une espace entre la toile et la jupe du spa pour éviter une accumulation d'humidité.

CLAVIER IN. K500

Liens WEB : <https://geckokeypads-fr.squarespace.com> (choisir IN.K500)

Fonctions du clavier in.k500

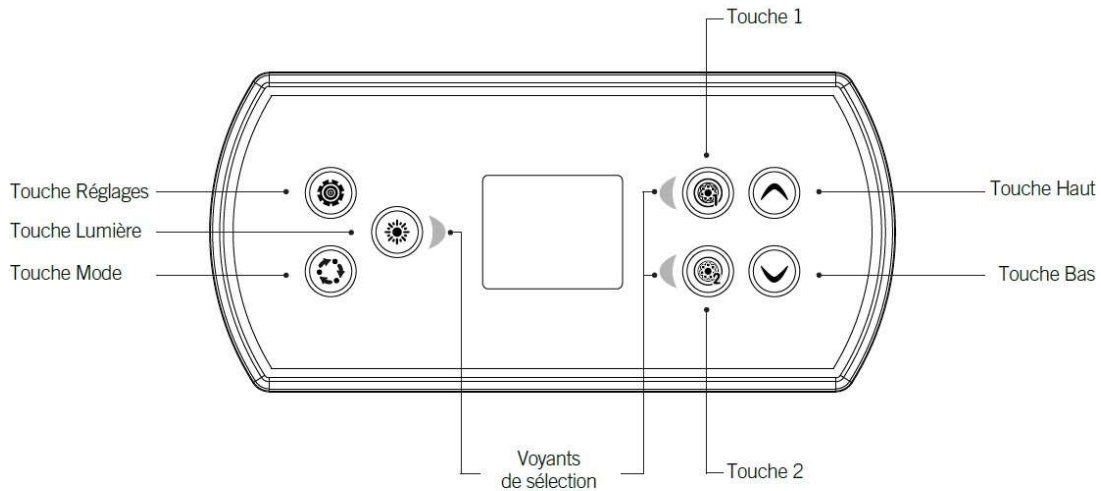

* Les fonctions associées aux touches 1 et 2 dépendent de la configuration matérielle de votre système.

Touche Réglage

Appuyez une fois sur la touche pour accéder au menu de réglage de votre spa. Référez-vous à la section Réglages pour plus de détails sur le menu Réglages.

Touche Mode

Des pressions successives sur la touche Mode vous permettront de contrôler les différents accessoires optionnels de votre spa, tels que les accessoires audio. Notez que si un accessoire n'est pas prévu dans la configuration de votre spa, le menu ne sera pas disponible. Référez-vous à la section suivante pour les détails concernant les accessoires possibles et les fonctionnalités détaillées. L'écran retourne automatiquement au menu Mode, si aucun choix n'est sélectionné après 60 secondes.

Si votre spa n'est équipé d'aucun accessoire, la touche Mode peut être utilisée pour changer l'orientation de l'affichage.



Alimentation

Appuyez sur n'importe quelle touche pour allumer le clavier. Il s'éteint automatiquement après 30 minutes d'inactivité.

Écran principal

L'écran principal vous donne accès aux accessoires et à la température de l'eau. Les messages d'erreurs ou d'entretiens seront affichés au bas de l'écran.



Démarrer ou arrêter des accessoires

Pour démarrer ou arrêter un accessoire, appuyez sur la touche qui y est associé. Les icônes s'animent lorsque l'accessoire est activé, et sont inanimées lorsque l'accessoire est éteint. Les icônes sur l'écran reflètent la vitesse ou l'état des appareils en cours d'utilisation dans votre spa.

Lorsqu'un accessoire compte plus de deux états, appuyez sur la touche jusqu'à ce que vous atteigniez l'état désiré.

Note (version 14.00 et plus):

Une modélisation unique pour les boutons et icônes peut être utilisée lorsque le spa est configuré pour 4 accessoires* (3 pompes et une soufflerie ou 4 pompes sans soufflerie). Dans ce cas uniquement, les boutons et icônes sont divisés en 2 groupes d'accessoires. Le bouton n°1 démarre ou arrête les pompes n°1 et n°2. Le bouton n°2 démarre ou arrête la pompe n°3 et la pompe n°4/soufflerie.

Les icônes correspondantes s'animeront lorsqu'un accessoire ou plus sont en fonction.

* Seule la pompe n°1 peut être dotée de 2 vitesses.



Température de l'eau

La température affichée en haut de l'écran indique la température actuelle de l'eau. Utilisez les touches Haut/Bas pour régler la température désirée.

La valeur de consigne s'affiche en bleu dans le bas de l'écran. Après trois secondes sans modification de la valeur de température définie, la température de l'eau courante s'affiche de nouveau.

Le message *Refroidissement à xx.x* s'affiche lorsque la valeur de consigne est inférieure à la température réelle. Le message *Chauffe à xx.x* s'affiche lorsque la valeur de consigne est supérieure à la température réelle. Normalement, un court délai s'écoule avant le démarrage du chauffage; l'écran indique alors *Chauffage suspendu*.



Réglages

À partir de la page d'accueil, vous pouvez accéder à l'option *Réglages*, qui vous donne accès aux options suivantes :

- *Traitement de l'eau*
- *Audio (si installé)*
- *in.clear-200 / modèle à connexion directe*
- *Arrêt pour entret.*
- *Entretiens*
- *Date/Heure*
- *Clavier*
- *Wi-Fi*
- *Config.*
- *Initialisation*
- *À propos*

Utilisez les touches Haut/Bas pour vous déplacer dans la liste. Pour sélectionner une option, appuyez sur la touche éclairée qui fait face à l'option (touche Lumière). Vous pouvez en tout temps appuyer sur la touche Réglages pour retourner à la page d'accueil.



Traitement de l'eau

La section Traitement de l'eau vous aide à configurer vos paramètres de filtration et de chauffage. Choisissez l'option *Absent*, *Débutant*, *Économie d'énergie*, *Super économie*, et *fin de semaine*, selon vos besoins. Utilisez la touche Lumière pour sélectionner votre configuration. Un crochet se superpose à l'icône sélectionnée pour confirmer la validation de votre choix.

En mode Économie d'énergie, la valeur de consigne est réduite de 20 °F*, ce qui signifie que le système de chauffage ne démarrera pas sauf si la température descend de 20 °F* sous la température à laquelle le spa est réglé.

* Valeur par défaut

Modes de traitement de l'eau



Absent :

Dans ce mode, le spa est toujours en mode Économie. La valeur de consigne est réduite de 20 °F*.



Débutant :

Le spa ne passe jamais en mode Économie et filtre selon la configuration logicielle du contrôleur de spa.



Économie :

Le spa est en mode Économie durant les heures de pointe et revient en mode normal le week-end*.



Super économies :

Le spa est toujours en mode Économie durant les heures de pointe, tous les jours de la semaine*.



Fin de semaine :

Le spa est en mode Économie du lundi au vendredi, et fonctionne normalement durant le week-end*.

* La durée de filtration est réduite durant les journées où le mode Économie est activé.



Modifier les horaires

Pour voir ou modifier une catégorie du Traitement de l'eau, utilisez la touche éclairée de droite (touche 1) pour ouvrir le menu Traitement de l'eau sélectionné.

Servez-vous des touches Haut/Bas pour sélectionner un horaire (horaires de filtration et du mode Économie). Utilisez la touche Lumière pour vous déplacer entre les paramètres.

L'heure peut être programmé selon différents critères (Lun-Ven, Fin sem., Semaine, Jour). Les horaires programmés sont répétés chaque semaine. L'heure et la durée se règlent par incréments de 30 minutes. Utilisez la touche 1 pour revenir en arrière après avoir programmé un horaire. Assurez-vous d'avoir bien sélectionné l'option de traitement de l'eau souhaitée dans le menu principal Traitement de l'eau.



L'heure de filtration affichée à l'écran s'applique à la pompe principale de filtration, probablement la pompe 1. Si votre spa utilise une pompe de circulation configurée pour fonctionner 24 heures, l'écran affiche les paramètres de purge à la place des paramètres de filtration. Les purges sont préprogrammées pour un nombre fixe de minutes; l'écran indique donc S.O. pour la durée, et seule l'heure de départ peut être modifiée.



Audio

Le clavier in.k500 peut être utilisé avec le système audio in.tune, in.stream ou in.stream 2. La section Audio du menu Réglages d'un in.stream vous offre l'option de débrancher ou d'annuler le jumelage de votre appareil doté de la technologie Bluetooth lorsque vous utilisez un in.stream.

Avec les versions 7.00 et plus, il est également possible de sélectionner Source pour utiliser un appareil branché sur le câble auxiliaire ou la connexion Bluetooth.

Le menu Réglages du in.stream 2 vous offre la possibilité de changer la source de la musique, de vous déconnecter de votre appareil Bluetooth et d'ouvrir ou de fermer votre in.stream 2. Finalement, vous trouverez dans les Réglages les options vous permettant de contrôler le fondu sonore, la balance et les extrêmes graves. Pour obtenir de plus amples renseignements sur les fonctions audio, consultez la section relative au fonctionnement du in.tune, in.stream ou in.stream 2.

L'option Audio est présente uniquement dans les menus des claviers configurés pour une connexion in.stream. Lors de l'alimentation, le in.stream 2 est détecté automatiquement.



Maintenance

À partir de la page *Réglages*, vous pouvez accéder au menu *Entretiens*, qui vous donne accès aux options suivantes :

- *Rappels d'entretiens*
- *Arrêt pour entretien*

Utilisez les touches Haut/Bas pour vous déplacer dans la liste. Pour sélectionner une option, appuyez sur la touche Lumière.



Rappels d'entretiens

Le clavier in.k500 vous rappelle d'effectuer les tâches d'entretien requises sur votre spa, comme de rincer le filtre ou de nettoyer le filtre. Chaque tâche a sa propre durée de rappel basée sur l'utilisation normale.

Le menu *Rappels* vous permet de vérifier dans combien de temps vos entretiens seront dus et de les remettre à zéro lorsque vous avez effectué vos entretiens.

Utilisez les touches Haut/Bas pour vous déplacer dans la liste.

Pour remettre un entretien à zéro sélectionner-le en appuyant sur la touche Lumière. Une fenêtre vous demandant de confirmer que l'entretien est fait s'affiche. Une fois que vous aurez confirmé le compte à rebours se remettra à zéro.



Arrêt pour entretien

Le mode *Arrêt pour entretien* permet à l'utilisateur d'effectuer de la maintenance sur son spa. Cela permet d'arrêter toutes les pompes pour une durée de 30 minutes, après quoi celles-ci reviennent en mode de fonctionnement normal.

Lorsqu'on active le mode *Arrêt pour entretien* celui-ci affiche une fenêtre indiquant que toutes les pompes sont arrêtées pendant la période de 30 minutes après quoi le système revient dans la page du spa.

Appuyer sur la touche 1 pour quitter le mode *Arrêt pour entretien* et remettre en marche le spa.

Note: Avec la version 6.00 seulement, le mode *Arrêt pour entretien* est accessible directement via le menu *Réglages*.



Date/Heure

C'est ici que vous pouvez ajuster le format de l'heure, changer l'année, la date et l'heure. Utilisez les touches Haut/Bas pour choisir la configuration que vous souhaitez ajuster et sélectionnez-la en appuyant sur la touche Lumière.

Utilisez les touches Haut/Bas pour changer les paramètres, et la touche Lumière pour vous déplacer entre les paramètres. La touche 1 vous ramènera au menu principal des *Réglages*.

Note: Avec les versions 6.00 et antérieures, seulement le jour de la semaine peut être changé au lieu de l'année, du mois et du jour.



Réglages du clavier

Dans cette section, vous pouvez changer l'unité de température, la langue, le sens de l'afficheur, la couleur du contour lumineux et la sécurité du clavier. Notez que la configuration du contrôleur de spa doit être compatible afin de pouvoir changer la couleur du contour lumineux.

Lorsque vous changez le sens de l'afficheur, les options contextuelles et les touches Haut/Bas s'adaptent à l'orientation choisie. Si vous n'avez pas d'accessoires installés sur votre spa, la touche Mode peut être utilisée pour changer l'orientation de l'affichage du clavier. Il suffit d'appuyer sur la touche pour changer l'orientation de normal à inversé et vice-versa.

Peu importe l'orientation du clavier, les touches Mode et Menu restent inchangées, ainsi que les touches des accessoires dans la page principale du spa.



Avec le in.k500 équipé du module sélection de couleur de contour: Si l'option « Rétroéclairage RGB » est activée dans la configuration du spa, une nouvelle option s'affichera pour permettre de choisir la couleur de la lumière du contour.

Vous pouvez verrouiller le clavier en sélectionnant un des 3 niveaux de sécurité: Déverrouillé, Partiel ou Complet. Le niveau Partiel verrouille le réglage de consigne et plusieurs options dans le menu des réglages. Le niveau Complet verrouille toutes les fonctions du clavier. Pour déverrouiller le clavier (Partiel ou Complet), appuyer sur la touche du haut à droite pour 5 secondes.



WiFi (optionnel)

Pour que le menu WiFi s'affiche dans le menu *Réglages* votre module in.touch doit avoir une version de micro logiciel 11.00 et plus. Ce menu vous permet de connecter votre module in.touch à un réseau sans-fil ou de changer votre module in.touch de réseau.

Pour connaître les autres méthodes de connexion pour votre module in.touch à un réseau sans-fil référez-vous au techbook du in.touch.

Pour connecter votre module in.touch à un réseau sans-fil sélectionnez le menu WiFi, dans le menu *Réglages* par l'entremise des touches Haut/Bas pour vous déplacer dans la liste. Pour sélectionner cette option, appuyez sur

Une fois dans le menu WiFi après quelques secondes les différents réseaux visibles par le module in.touch s'afficheront dans la fenêtre avec la force de chaque signal. Utiliser les touches Haut/Bas pour vous déplacer dans la liste. Pour sélectionner un réseau WiFi, appuyez sur la touche Lumière.

Si le réseau WiFi est protégé par un mot de passe celui-ci vous sera demandé.

- Utiliser les touches Haut/Bas pour choisir vos lettres et changer le type de caractère (majuscule, minuscule, chiffre, symbole).
- Utiliser la touche 2 pour faire avancer le curseur.
- Utiliser la touche 1 pour effacer (recule le curseur).
- Utiliser la touche Lumière pour confirmer.

Si aucun mot de passe n'est requis, le module in.touch se connectera automatiquement.

Lorsque le module in.touch est connecté à un réseau WiFi, un crochet dans un cercle vert s'affiche vis-à-vis celui-ci dans le menu WiFi et le logo change au vert dans la page *Réglages*.

Note:

La couleur du logo WiFi dans le menu *Réglages* indique l'état de connexion du in.touch:

- Jaune: in.touch non connecté
- Vert: in.touch connecté avec un réseau
- Jaune avec l'icône d'attente: in.touch en tentative de connexion réseau
- Rouge avec l'icône d'attente: le in.touch n'est plus détecté (i.e.: lors d'une réinitialisation ou il y a un problème de communication.)

Mode in.stream 2 (optionnel)



Appuyez sur la touche **Mode** pour accéder à votre in.stream 2.

Un périphérique équipé de la technologie Bluetooth doit être connecté pour que ses fonctions puissent être activées.

Lecture/Pause audio

Appuyez sur la touche Lecture/Pause pour démarrer ou mettre en pause le système audio. Cette fonction est disponible seulement pour le Bluetooth et USB.

Réglage du volume

Servez-vous des touches Haut et Bas pour augmenter ou diminuer le volume.

Mettre l'appareil en/hors fonction

Ces options se trouvent dans la section Audio du menu Réglages.

Changement de piste

Utilisez les touches Piste précédente et Piste suivante pour changer les pistes ou les stations de radio FM. Ces touches n'ont aucun effet avec la source auxiliaire.

Déconnecter

Ces options se trouvent dans la section Audio du menu Réglages.

Fondu sonore, Balance et Graves

Ces options se trouvent dans la section Audio du menu Réglages.

CLAVIER IN. K800 (OPTIONNEL)

Liens WEB : <https://geckokeypads-fr.squarespace.com> (choisir IN.K800)

Avec son écran à haute résolution aux couleurs éclatantes, le clavier principal in. k800 offre une expérience intuitive à l'utilisateur et amène l'interface des commandes de spa à un niveau inégalé. Pourvu d'une grande quantité de mémoire et d'un microprocesseur puissant, le in. k800 offre une interface graphique continue et permet un contrôle complet de toutes les fonctions du spa ainsi que des accessoires à valeur ajoutée qui y sont connectés.

Fonctions du in.k800

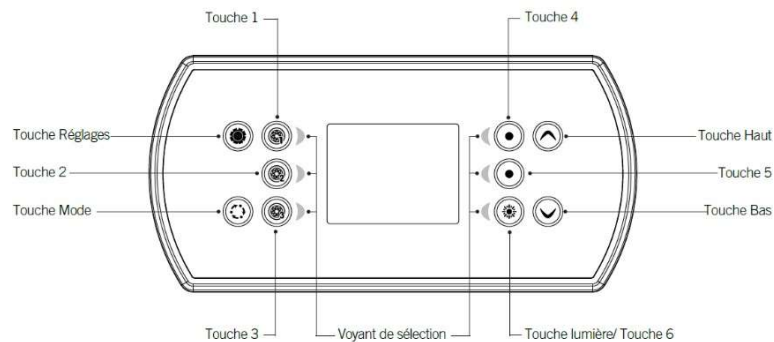

**Les fonctions pour les touches 1 à 5 dépendent de la configuration interne de votre système de spa.*

Touche Réglage

Appuyez une fois sur la touche pour accéder au menu de réglage de votre spa. Référez-vous à la section Réglages pour plus de détails sur le menu Réglages.

Touche Mode

Des pressions successives sur la touche Mode vous permettront de contrôler les différents accessoires optionnels de votre spa, tels que les accessoires audio. Notez que si un accessoire n'est pas prévu dans la configuration de votre spa, le menu ne sera pas disponible. Référez-vous à la section suivante pour les détails concernant les accessoires possibles et les fonctionnalités détaillées. L'écran retourne automatiquement au menu Mode, si aucun choix n'est sélectionné après 60 secondes.

Dépendant de la configuration du contrôle de spa, la touche Mode peut aussi être utilisée pour changer l'orientation de l'affichage lorsqu'un accessoire n'est pas présent.



Écran principal

L'écran principal vous donne accès aux accessoires et à la température de l'eau. Les messages d'erreurs ou d'entretiens seront affichés au bas de l'écran.

Alimentation

Appuyez sur n'importe quelle touche pour rallumer le clavier. Il s'éteindra automatiquement après 30 minutes d'inactivité.



Démarrer ou arrêter des accessoires

Pour démarrer ou arrêter un accessoire, appuyez sur la touche qui y est associé. Les icônes s'animent lorsque l'accessoire est activé, et sont inanimées lorsque l'accessoire est éteint. Les icônes sur l'écran reflètent la vitesse ou l'état des appareils en cours d'utilisation dans votre spa.

Lorsqu'un accessoire compte plus de deux états, appuyez sur la touche jusqu'à ce que vous atteigniez l'état désiré.

Notifications

Une zone de notifications située au haut de l'écran informe l'utilisateur de l'état de certains accessoires installés sur le contrôleur de spa.

Les icônes de notification



in.mix:

- Indique qu'un système in.mix est détecté. Pour plus d'informations sur le système in.mix, référez-vous à la section fonctionnement du in.mix.



in.clear:

- L'icône est verte lorsque le in.clear génère du brome.
- L'icône est grisée lorsque le in.clear ne génère pas de brome.
- Une croix rouge indique que le in.clear est éteint. Pour plus d'informations à propos du in.clear, référez-vous à la section fonctionnement du in.clear.



in.touch:

- Indique qu'un module in.touch est détecté et connecté à un réseau Wi-Fi.
- Une croix rouge indique que le module in.touch est détecté mais qu'il n'est pas connecté à un réseau Wi-Fi. Pour plus d'informations à propos du in.touch, référez-vous à la section Wi-Fi.



in.stream 2:

- L'icône est verte lorsque le in.stream 2 est ouvert.
- L'icône est grisée lorsque le in.stream 2 est fermé. Pour plus d'informations sur le système in.stream 2, référez-vous à la section fonctionnement du in.stream 2.



Sécurité du clavier:

- Indique que le clavier est verrouillé. Pour plus d'information concernant la sécurité du clavier, référez-vous à la section sur les réglages du clavier.



Régulation de la température

La température au bas de l'écran indique la température réelle de l'eau. Utilisez les touches Haut/Bas pour régler à la température désirée. La valeur de consigne est affichée en bleu. Après trois secondes sans modification de la valeur de température définie, la température de l'eau courante s'affiche de nouveau.

Lorsque la valeur définie est inférieure à la température réelle, le refroidissement jusqu'à xx.x est affiché en-dessous. Lorsque la valeur définie est supérieure à la température réelle, le *chauffage jusqu'à xx.x* est indiqué sous la valeur. Il y a normalement un court délai avant que le chauffage ne commence, et c'est durant ce délai que le message « *chauffage en attente* » est indiqué sous la valeur.



Réglages

À partir de la page d'accueil, vous pouvez accéder à l'option *Réglages*, qui vous donne accès aux options suivantes :

- *Traitement de l'eau*
- *Audio*
- *in.clear-200 (modèle à connexion directe)*
- *Entretiens*
- *Date et heure*
- *Réglages du clavier*
- *Wi-Fi*
(Seulement si in.touch avec micro logiciel 11.00 et plus)
- *Divers*
- *Configuration électrique*
- *À propos*

Utilisez les touches Haut/Bas pour vous déplacer dans la liste. Pour sélectionner une option, appuyez sur la touche correspondant dont le voyant est allumé (touche 2).

Vous pouvez en tout temps appuyer sur la touche *Réglages* pour retourner à la page d'accueil.



Traitement de l'eau

La section Traitement de l'eau vous aide à configurer vos paramètres de filtration et de chauffage. Choisissez l'option *Absent*, *Standard - Débutant*, *Économie d'énergie*, *Super économie*, et *fin de semaine*, selon vos besoins. Utilisez la touche 2 pour sélectionner votre configuration. Un crochet vert s'affiche sur l'icône sélectionnée pour confirmer.

En mode Économie, la valeur de consigne est réduite de 20 °F*, ce qui signifie que le système de chauffage ne démarrera pas sauf si la température descend de 20 °F* sous la température à laquelle le spa est réglé.

L'horaire de filtration présenté à l'écran s'applique à la pompe de filtration principale, probablement la pompe 1. Si votre spa utilise une pompe de circulation configurée pour fonctionner 24 heures par jour, l'écran indique les réglages d'épuration plutôt que de filtration. Les cycles d'épuration sont préprogrammés pour un nombre défini de minutes, par conséquent, la durée est définie comme non disponible à l'écran; l'heure de début peut être modifiée.

* Valeur par défaut

Modes de traitement de l'eau

Absent:



Dans ce mode, le spa est toujours en mode Économie. La valeur de consigne est réduite de 20 °F.

Standard - Débutant:



Le spa ne passe jamais en mode Économie et filtre selon la configuration logicielle du contrôleur de spa.

Économie d'énergie:



Le spa est en mode économie durant les heures de pointe de la journée et revient en mode normal durant la soirée et la fin de semaine.

Super économies:



Le spa est toujours en mode économie durant les heures de pointe, tous les jours de la semaine.

Fin de semaine:



Le spa est en mode économie, du lundi au vendredi, et fonctionne normalement durant la fin de semaine.

Réglage par défaut:



Lorsque vous choisissez les réglages par défaut, on vous demandera de confirmer votre choix. Ce faisant, tous vos horaires de traitement de l'eau reviendront aux réglages par défaut du système.



Modifier les horaires

Pour modifier une catégorie de traitement de l'eau, utilisez la touche 5. Vous accéderez alors au menu *Traitement de l'eau*.

Vous pouvez ajouter des horaires en défilant vers le bas jusqu'à *Ajouter*, et en sélectionnant à l'aide de la touche 2.

Pour supprimer un horaire, appuyez sur la touche 4.

Vous pouvez modifier les horaires programmés en sélectionnant un et en ajustant l'horaire à l'aide des touches Haut/Bas. Utilisez la touche 2 pour vous déplacer entre les paramètres.

De nombreuses possibilités vous sont offertes pour l'horaire (lundi à vendredi, fin de semaine, tous les jours, ou journées individuelles). Les horaires se répéteront chaque semaine. L'heure et la durée sont définies par incrémentation de 30 minutes. Lorsque vous avez réglé l'horaire, utilisez la touche 1, pour retourner en arrière. Assurez-vous d'avoir sélectionné l'option de traitement de l'eau désirée dans le menu principal *Traitement de l'eau*.



Audio

Le clavier in.k800 peut être utilisé avec le système audio in.tune, in.stream ou in.stream 2.

La section Audio du menu *Réglages* vous offre l'option de débrancher ou d'annuler le jumelage de votre appareil doté de la technologie Bluetooth lorsque vous utilisez in.stream.

Le menu *Réglages* du in.stream 2 vous offre la possibilité de vous déconnecter de votre appareil Bluetooth et de contrôler le fondu sonore, la balance et les extrêmes graves.

Pour obtenir de plus amples renseignements sur les fonctions audio, consultez la section relative au fonctionnement du in.tune, in.stream ou in.stream 2.



Maintenance

À partir de la page *Réglages*, vous pouvez accéder au menu *Entretiens*, qui vous donne accès aux options suivantes :

- *Rappels d'entretiens*
- *Arrêt pour entretien*

Utilisez les touches Haut/Bas pour vous déplacer dans la liste. Pour sélectionner une option, appuyez sur la touche correspondant dont le voyant est allumé (touche 2).



Rappels d'entretiens

Le clavier in.k800 vous rappelle d'effectuer les tâches d'entretien requises sur votre spa, comme de rincer le filtre ou de nettoyer le filtre. Chaque tâche a sa propre durée de rappel basée sur l'utilisation normale.

Le menu *Rappels d'entretiens* vous permet de vérifier dans combien de temps vos entretiens seront dus et de les remettre à zéro lorsque vous avez effectué vos entretiens.

Utilisez les touches Haut/Bas pour vous déplacer dans la liste.

Pour remettre un entretien à zéro sélectionner-le en appuyant sur la touche correspondante dont le voyant est allumé (touche 2). Une fenêtre vous demandant de confirmer que l'entretien est fait s'affiche. Une fois que vous aurez appuyé sur la touche *Confirmer* le compte à rebours se remettra à zéro.



Lorsque vous choisissez de réinitialiser les rappels, on vous demandera de confirmer votre choix. Ce faisant, *tous* les rappels d'entretiens reviendront à leur programmation par défaut.



Arrêt pour entretien

Le mode *Arrêt pour entretien* permet à l'utilisateur d'effectuer de la maintenance sur son spa. Cela permet d'arrêter toutes les pompes pour une durée de 30 minutes, après quoi celles-ci reviennent en mode de fonctionnement normal.

Lorsqu'on active le mode *Arrêt pour entretien* celui-ci affiche une fenêtre indiquant que toute les pompes sont arrêtées pendant la période de 30 minutes après quoi le système revient dans la page du spa.

Sinon vous pouvez toujours quitter le mode *Arrêt pour entretien* en appuyant sur la touche confirmer.



Date et heure

C'est ici que vous pouvez ajuster le format de l'heure, changer l'année, la date et l'heure. Utilisez les touches Haut/Bas pour choisir l'item que vous souhaitez ajuster et sélectionnez-le en appuyant sur la touche 2.

Utilisez les touches Haut/Bas pour changer les paramètres, et la touche 2 pour vous déplacer entre les paramètres. La touche 1 vous ramènera au menu principal des *Réglages*.



Réglages du clavier

Dans cette section, vous pouvez changer l'unité de température, la langue, le sens de l'afficheur, la couleur du contour lumineux* et la sécurité du clavier. Notez que la configuration du contrôleur de spa doit être compatible afin de pouvoir changer la couleur du contour lumineux.

Utilisez les touches Haut/Bas pour vous déplacer jusqu'au paramètre que vous désirez changer. Sélectionner le en utilisant la touche 2 puis utilisez de nouveau les touches Haut/Bas pour le modifier.

Lorsque vous changez le sens de l'afficheur, les options contextuelles et les touches Haut/Bas s'adaptent à l'orientation choisie. L'utilisation des touches Mode et Menu, ainsi que les touches de contrôle des accessoires demeurent inchangé.



Vous pouvez verrouiller le clavier en sélectionnant un des 3 niveaux de sécurité: Déverrouillé, Partiel ou Complet. Le niveau Partiel verrouille le réglage de consigne et plusieurs options dans le menu des réglages. Le niveau Complet verrouille toutes les fonctions du clavier. Pour déverrouiller le clavier (Partiel ou Complet), appuyer sur la touche du haut à droite pour 5 secondes.

* Depuis la version 23.00, si un module in.mix est installé, vous pouvez synchroniser la couleur du contour lumineux avec une zone du in.mix.



Wi-Fi (optionnel)

Pour que le menu Wi-Fi s'affiche dans le menu *Réglages* votre module in.touch doit avoir une version de micro logiciel 11.00 et plus. Ce menu vous permet de connecter votre module in.touch à un réseau sans-fil ou de changer votre module in.touch de réseau.

Pour connaître les autres méthodes de connexion pour votre module in.touch à un réseau sans-fil référez-vous au techbook du in.touch.

Pour connecter votre module in.touch à un réseau sans-fil sélectionnez le menu *Wi-Fi*, dans le menu *Réglages* par l'entremise des touches Haut/Bas pour vous déplacer dans la liste. Pour sélectionner une option, appuyez sur la touche correspondante dont le voyant est allumé (touche 2).

Une fois dans le menu Wi-Fi après quelques secondes les différents réseaux visibles par le module in.touch s'afficheront dans la fenêtre avec la force de chaque signal.

Utiliser les touches Haut/Bas pour vous déplacez dans la liste. Pour sélectionner un réseau Wi-Fi, appuyez sur la touche correspondante dont le voyant est allumé (touche 2).



Si le réseau Wi-Fi est protégé par un mot de passe celui-ci vous sera demandé.

- Utiliser les touches Haut/Bas pour choisir vos lettres.
- Utiliser la touche 6 pour faire avancer le curseur.
- Utiliser la touche 4 pour faire changer le type de caractère (majuscule, minuscule, chiffre, symbole).
- Utiliser la touche 3 pour effacer (recule le curseur).
- Utiliser la touche 2 pour confirmer.

Sinon le module in.touch effectuera la connexion directement au menu Wi-Fi que vous avez sélectionné.



Lorsque le module in.touch est connecté à un réseau WiFi, un crochet vert apparait dans le menu Wi-Fi et le nom du réseau est affiché dans le menu *Réglages*.

Fonctionnement du in.stream 2 (optionnel)

Ce menu est disponible seulement si le in.stream 2 a été détecté au démarrage.



Appuyez sur la touche **Mode** pour accéder à votre in.stream 2.

Si vous utilisez un appareil doté de la technologie Bluetooth, il doit être connecté afin que les fonctionnalités soient activées. Veuillez noter que les fonctions **Lecture/Pause** s'appliquent seulement aux sources Bluetooth et USB. Les fonctions **Changement de piste** ou chaînes s'appliquent à toutes les sources excepté AUX.

Mettre l'appareil en/hors fonction

Appuyez sur la touche d'alimentation pour allumer ou éteindre le système in.stream.

Sélection de la source

Appuyez sur la touche de source pour basculer entre les sources disponibles.

Lecture/Pause

Appuyez sur la touche Lecture/Pause pour démarrer ou interrompre momentanément la lecture des fichiers audio.

Régler le volume

Appuyez sur les touches volume Haut/Bas pour monter ou descendre le volume.

Changement de piste

Appuyer sur les touches Piste précédente ou Prochaine piste pour changer de pistes. Notez qu'en mode AUX, ces touches ne peuvent pas être utilisées pour changer de pistes. Toutefois, en mode FM, il est possible de changer de stations avec ces mêmes touches.

Déconnecter

Cette option se trouve dans la section Audio du menu Réglages.

Fondu sonore, Balance et Graves

Ces options se trouvent dans la section Audio du menu Réglages.

CLAVIER IN. K1000 (OPTIONNEL)

Liens WEB : <https://geckokeypads-fr.squarespace.com> (choisir IN.K1000)

Fonctions du in.k1000



Activer le clavier

Touchez l'écran pour réactiver le clavier. 3 minutes après que la dernière activité tactile, l'écran s'éteint.

Puis suivez les instructions à l'écran pour accéder à l'écran principal.

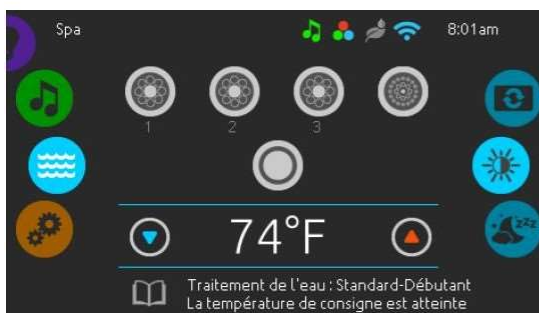

Écran principal

L'écran principal vous donne accès aux accessoires et à la température de l'eau. Les messages d'erreurs ou d'entretiens seront affichés au bas de l'écran.

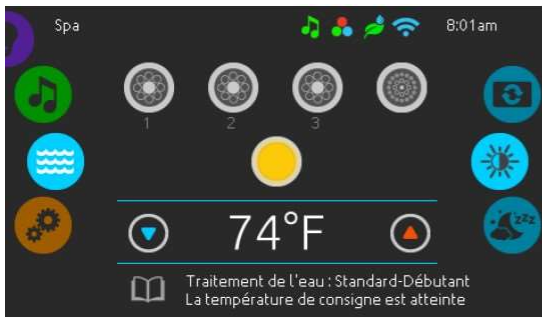

Démarrer ou arrêter des accessoires

Pour démarrer ou arrêter un équipement (pompes, soufflerie, lumière), appuyer sur l'icône qui y est associé. Les icônes s'animent lorsque l'équipement est activé ou restent statiques lorsque l'équipement est éteint.

Les icônes sur l'écran reflètent la vitesse ou l'état des équipements en cours d'utilisation dans votre spa. Lorsqu'un équipement offre plus d'une vitesse, appuyez sur la l'icône jusqu'à ce que vous atteigniez la vitesse désirée.

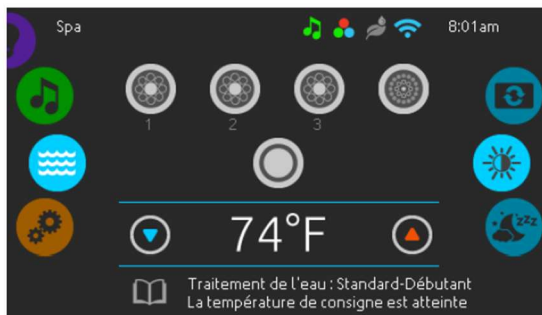

Notifications

Les icônes de notification situées dans le coin supérieur droit de l'écran indiquent le statut des accessoires à valeur ajoutée connectés au système du spa.

Les icônes de notification

in.touch:

- Indique que le module in.touch est détecté et connecté à un réseau Wi-Fi.
- Une croix rouge indique que le module in.touch est détecté mais n'est pas connecté à un réseau WiFi.
- L'icône animé, indique la recherche d'un réseau Wi-Fi.

Pour plus d'information à propos du in.touch, référez-vous à la section Wi-Fi.

in.clear:

- L'icône est verte lorsque le in.clear génère du brome.
- L'icône est grise lorsque le in.clear ne génère pas de brome.
- Une croix rouge indique que le in.clear est éteint.

Pour plus d'informations à propos du in.clear, référez-vous à la section fonctionnement du in.clear.

in.stream 2:

- L'icône est verte lorsque le in.stream 2 est connecté.
- Une croix rouge indique que le in.stream 2 est éteint.

Pour plus d'informations sur le système in.stream 2, référez-vous à la section fonctionnement du in.stream 2.

in.mix:

- Indique qu'un système in.mix est détecté.

Pour plus d'informations sur le système in.mix, référez-vous à la section fonctionnement du in.mix.

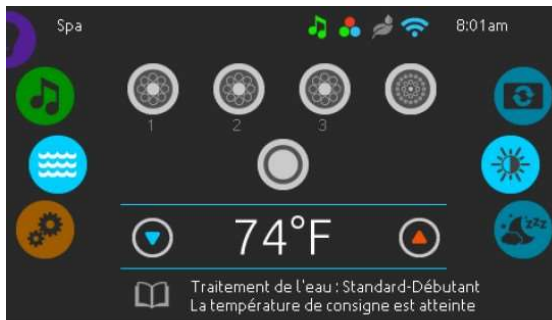

Régulation de la température

La température au bas de l'écran indique la température réelle de l'eau. Utilisez les icônes Haut/Bas pour régler à la température désirée. La valeur désirée est affichée en bleu. Après trois secondes sans modification de la valeur de température, la température de l'eau courante s'affiche de nouveau.

Lorsque la valeur désirée est inférieure à la température réelle, le refroidissement jusqu'à xx.x est affiché en-dessous. Lorsque la valeur désirée est supérieure à la température réelle, le chauffage jusqu'à xx.x est indiqué sous la valeur. Il y a normalement un court délai avant que le chauffage ne commence, et c'est durant ce délai que le message « *chauffage en attente* » est indiqué sous la valeur.

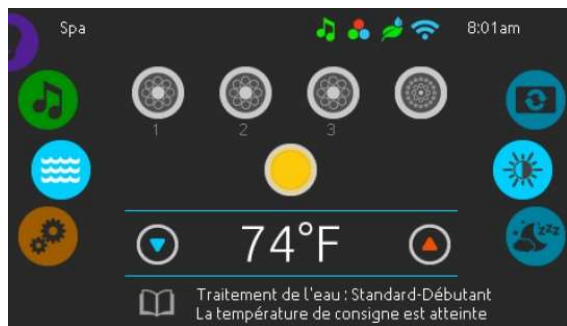

Menu du spa

De la page d'accueil, le carrousel de sélection donne accès aux modes:

- *in.clear* (si installé)
- *in.stream 2* (si installé)
- *in.mix* (si installé)
- *menu du spa*
- *réglages*

Pour sélectionner un de ces modes, faites tourner le carrousel gauche vers le haut ou vers le bas jusqu'à ce que l'icône du mode souhaité s'allume au milieu de l'écran.

Faites tourner le carrousel droit vers le haut ou vers le bas pour accéder aux fonctions, affichage de l'écran et contraste de l'écran.



Affichage

Utiliser cette page pour changer l'orientation de l'affichage.

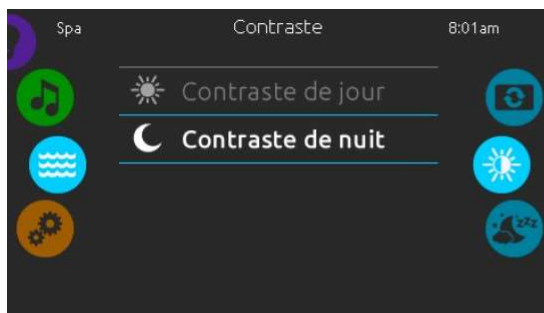

Contraste

Utiliser cette page pour modifier le contraste de l'affichage.

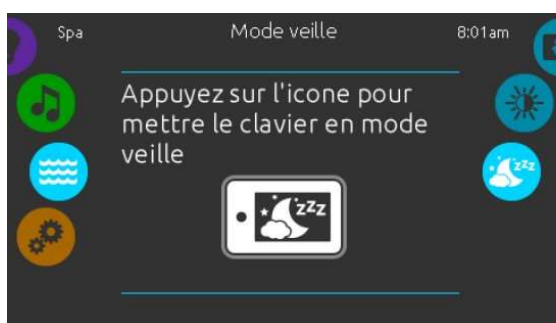

Mode veille

Appuyez sur l'icône pour aller directement en mode veille. En mode veille, si de l'eau est éclaboussée par inadvertance sur le clavier, il sera impossible de démarrer ou arrêter une pompe ou un accessoire.



Réglages

Depuis la page Réglages vous pouvez accéder aux paramètres des fonctions suivantes:

- *Traitement de l'eau*
- *Entretiens*
- *Date et heure*
- *Clavier*
- *Config. Électrique*
- *Wifi*
- *Divers*
- *À propos*

Pour choisir l'une des fonctions, faites tourner le carrousel droit vers le haut ou vers le bas jusqu'à ce que l'icône de la fonction désirée s'allume au milieu de l'écran.



Traitement de l'eau

La page Traitement de l'eau vous aide à configurer vos paramètres de filtration et de chauffage. Choisissez l'option *Absent*, *Standard-Débutant*, *Économie d'énergie*, *Super économie*, et *Fin de semaine*, selon vos besoins. Un crochet vert s'affiche sur l'icône sélectionnée pour confirmer.

En mode Économie, la valeur désirée est réduite de 20 °F*, ce qui signifie que le système de chauffage ne démarrera pas sauf si la température descend de 20 °F* sous la température à laquelle le spa est réglé.

Lorsque vous choisissez un autre mode de traitement de l'eau, une fenêtre s'affichera. On vous demandera de confirmer l'action pour prévenir une sélection involontaire, qui pourrait modifier la configuration de votre spa

L'horaire de filtration présenté à l'écran s'applique à la pompe de filtration principale, probablement la pompe 1. Si votre spa utilise une pompe de circulation configurée pour fonctionner 24 heures par jour, l'écran indique les réglages d'épuration plutôt que de filtration. Les cycles d'épuration sont préprogrammés pour un nombre défini de minutes, par conséquent, la durée est définie comme non disponible à l'écran; l'heure de début peut être modifiée.

* Valeur par défaut

Modes de traitement de l'eau



Absent

Dans ce mode, le spa est toujours en mode Économie. La valeur désirée est réduite de 20 °F



Standard-Débutant

Le spa ne passe jamais en mode Économie et filtre selon la configuration logicielle du contrôleur de spa.



Économie

Le spa est en mode économie durant les heures de pointe de la journée et revient en mode normal le week-end.



Super économie

Le spa est toujours en mode économie durant les heures de pointe, tous les jours de la semaine.



Fin de semaine

Le spa est en mode économie, du lundi au vendredi, et fonctionne normalement durant la fin de semaine.



Modifier les horaires

Pour modifier une option de traitement de l'eau, appuyez sur l'icône de crayon à l'extrémité droite du traitement pour afficher le menu de traitement de l'eau sélectionné.

Appuyez sur l'onglet Économie pour changer le réglage économie et l'onglet cycle de filtration pour les réglages de filtration (ou les horaires). Vous pouvez ajouter un horaire économie ou filtration en touchant la ligne orangée "Ajouter filtration" ou "Ajouter économie".



Pour supprimer un horaire, appuyez sur l'icône de poubelle à l'extrémité droite de la ligne de cet horaire. Vous pouvez modifier un horaire programmé en le sélectionnant et en ajustant son horaire.

De nombreuses possibilités vous sont offertes pour l'horaire (lundi à vendredi, fin de semaine, tous les jours, ou journées individuelles). Les horaires se répéteront chaque semaine. L'heure et la durée sont définies par incréments de 30 minutes. Lorsque vous avez réglé l'horaire, appuyez sur "Confirmer". Si vous ne voulez pas garder les changements, appuyez sur "Annuler" ou utiliser le bouton calendrier pour retourner au menu. Assurez-vous d'avoir sélectionné l'option de traitement de l'eau désirée dans le menu principal Traitement de l'eau.

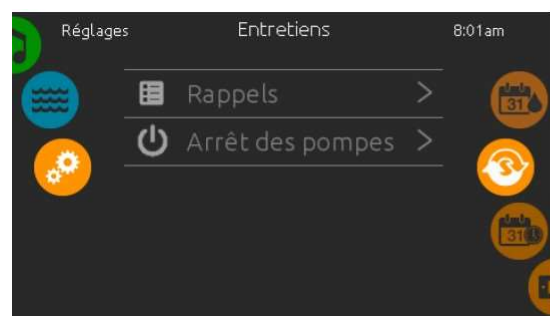

Entretiens

De la page entretiens, le carrousel de sélection donne accès à la fonction :

- *Rappels*
- *Arrêt des pompes*

Appuyez sur la ligne du paramètre d'affichage que vous désirez sélectionner.



Rappels

Le clavier in.k1000 vous donnera des rappels sur l'entretien que nécessite votre spa, comme le rinçage ou le nettoyage du filtre. Chacune des tâches a sa propre durée, basée sur une utilisation normale.

Le menu des rappels vous permet de vérifier le temps restant avant qu'un entretien soit nécessaire, et de réinitialiser le temps une fois que la tâche a été complétée.

Pour réinitialiser une tâche, sélectionnez-la en appuyant sur la flèche courbée, et confirmez lorsque vous êtes invité à le faire. Une fois confirmée, la tâche se réinitialisera.

Vous pouvez également utiliser l'option Réinitialiser les rappels pour réinitialiser tous les rappels.

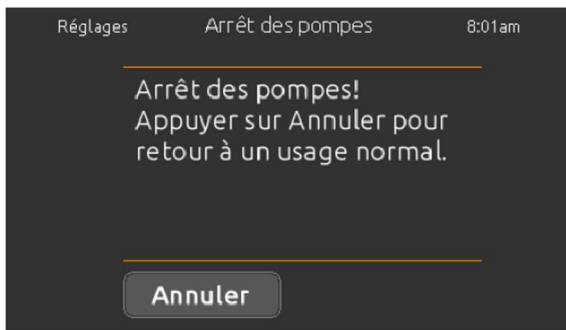

Arrêt des pompes

Le mode "arrêt des pompes" vous permet de faire tout entretien nécessaire sur votre spa. Les pompes s'arrêteront durant 30 minutes et repartiront automatiquement par la suite.

Votre page normale réapparaîtra une fois les pompes reparties.

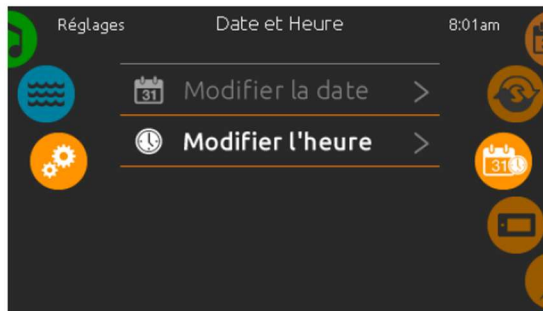

Date et heure

Pour modifier les paramètres de la fonction date et heure, faites tourner le carrousel droit vers le haut ou vers le bas jusqu'à ce que l'icône Date et Heure s'allume au milieu de l'écran.

Appuyez simplement sur la fonction que vous désirez modifier.



Régler la date

Dans cette section, vous pouvez ajuster l'année, le mois et le jour.

Glissez simplement vers le haut ou le bas la colonne que vous souhaitez modifier et sélectionnez la valeur désirée. Lorsque vous avez terminé, appuyez sur l'icône Date et Heure située à droite de l'écran.

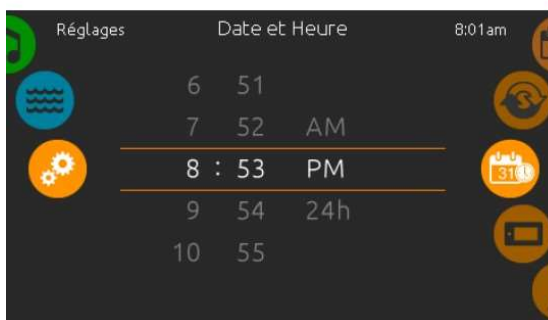

Régler l'heure

Dans cette section vous pouvez changer l'heure les minutes et le format de l'heure.

Glissez simplement la colonne que vous voulez changer vers le haut ou le bas et sélectionnez la valeur désirée. Lorsque terminé, appuyez sur l'icône date et heure à droite de l'écran.

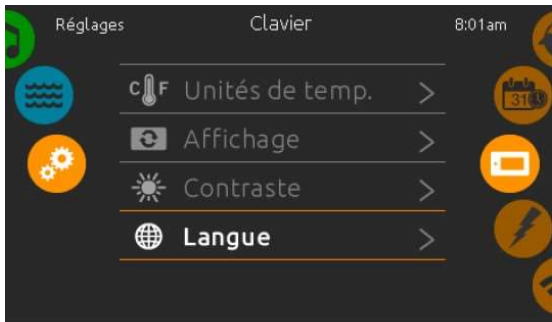

Réglages du clavier

Dans la page clavier, vous avez accès à ce qui suit :

- Unités de température
- Orientation de l'affichage
- Contraste de l'écran
- Langue d'affichage
- Verrouiller/déverrouiller le spa (optionnel)
- Couleur du clavier (optionnel)

Pour sélectionner une option, faites glisser la roue de droite jusqu'à ce que l'icône désirée apparaisse au centre, ou appuyez sur la touche Menu.



Unités de température

Pour afficher la température de l'eau en degrés °F ou °C, appuyez simplement sur l'unité que vous désirez utiliser.

Confirmez votre choix en appuyant sur l'icône clavier.



Orientation de l'affichage

Pour choisir ou modifier l'orientation d'affichage à l'écran, appuyez simplement sur l'orientation que vous désirez utiliser.

Confirmez votre choix en appuyant sur l'icône clavier.

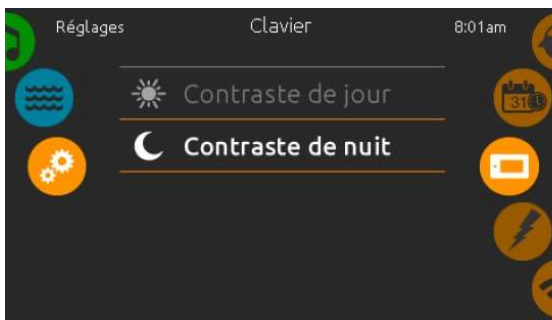

Contraste de l'écran

Pour choisir ou modifier le contraste de l'écran, appuyez simplement sur le contraste que vous désirez utiliser.

Confirmez votre choix en touchant l'icône clavier.



Langue d'affichage

Pour choisir ou modifier la langue d'affichage de l'écran, appuyez simplement sur la langue que vous désirez utiliser.

Confirmez votre choix en appuyant sur l'icône clavier.



Verrouiller/déverrouiller le spa (optionnel)

Lorsque vous activez cette option, l'utilisateur peut partiellement, ou complètement verrouiller le clavier. Lorsque vous désirez verrouiller le clavier, on vous demandera de choisir un code à 4 chiffres. Le même code vous sera demandé pour déverrouiller le clavier. À chaque fois que vous désirez verrouiller le clavier, nous vous demanderons à nouveau de choisir un code à 4 chiffres.

Le clavier peut être déverrouillé avec le code universel (3732) ou en le réinitialisant.

Lorsque le verrouillage complet est sélectionné, toutes les fonctions sont verrouillées.

Lorsque le verrouillage partiel est sélectionné, vous pouvez seulement activer les accessoires. Les réglages ne peuvent être changés en mode verrouillage partiel.

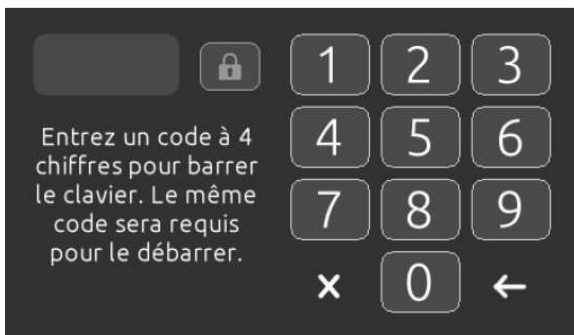

Couleur du clavier (optionnel)

Si cette option est disponible (selon la configuration du spa), la couleur du contour du clavier du spa peut être changée. 8 couleurs prédéfinies sont disponibles.

Si le in.mix est installé, la couleur du contour du clavier peut aussi être associée à une zone in.mix.



Wi-Fi (in.touch)

Cette page vous permet de connecter votre module in.touch à un réseau sans-fil ou de changer votre module in.touch de réseau.

Pour connaître les autres méthodes de connexion pour votre module in.touch à un réseau sans-fil référez-vous au techbook du in.touch.

Après quelques secondes les différents réseaux visibles par le module in.touch s'afficheront dans la fenêtre avec la force de chaque signal.

Glissez la liste vers le haut ou le bas pour sélectionner votre réseau. Si le réseau Wi-Fi est protégé par un mot de passe, celui-ci vous sera demandé.

Si non le module in.touch effectuera la connexion directement au menu Wi-Fi que vous avez sélectionné.

Lorsque le module in.touch est connecté à un réseau WiFi, un crochet vert apparaît dans le menu Wi-Fi et le nom du réseau est affiché dans le menu Réglages.

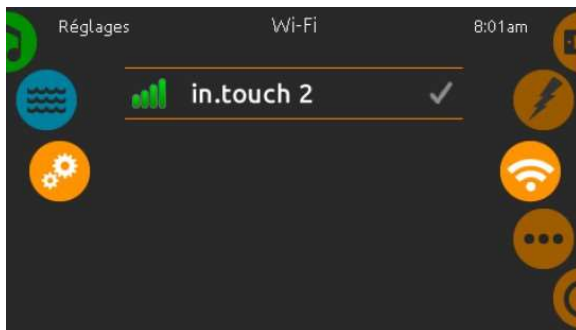

Wi-Fi (in.touch 2)

Lorsqu'un in.touch2 est détecté, ce réseau apparaît.

mode audio(optionnel)

(disponible uniquement si le système détecte une station audio in.stream 2 connectée)



Pour sélectionner le mode audio, faites tourner le carrousel gauche vers le haut ou vers le bas jusqu'à ce que l'icône du mode audio s'allume au milieu de l'écran.

Dans ce mode, vous pouvez accéder aux paramètres des fonctions suivantes:

- on/off
- réglage des hauts-parleurs
- sélecteur de sources audio
- déconnexion bluetooth

Pour choisir l'une des fonctions, faites tourner le carrousel droit vers le haut ou vers le bas jusqu'à ce que l'icône de la fonction désirée s'allume au milieu de l'écran

on/off

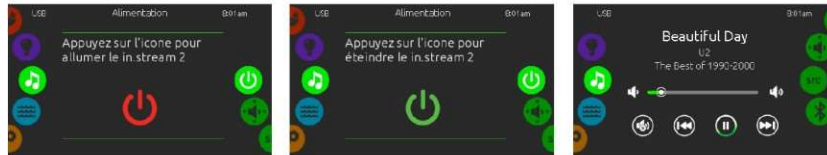

allumer in.stream 2 (icône rouge)

Appuyer sur l'icône audio au centre de l'écran pour allumer l'in.stream 2.

éteindre in.stream 2 (icône verte)

Appuyer de nouveau sur l'icône audio au centre de l'écran pour éteindre l'in.stream 2.

écran principal

Appuyez sur « play/pause » pour jouer ou mettre en pause la lecture d'une pièce audio.

Faites glisser le curseur du volume pour l'ajuster ou appuyez sur le bouton muet pour couper ou revenir à la musique.

Faites jouer la dernière pièce, ou la prochaine, en appuyant sur les touches de changements de piste.

réglage des haut-parleurs



Changer le réglage des haut-parleurs

Faites glisser la roue de droite jusqu'à ce que l'icône de calibration des haut-parleurs soit au centre et en surbrillance.

Vous pouvez ajuster :

- La balance
- Le fondeur sonore
- Les extrêmes graves

Faites glisser les curseurs pour changer les réglages des haut-parleurs au niveau que vous désirez.

Fondeur sonore et extrêmes graves apparaîtront à l'écran seulement si les haut-parleurs correspondants sont installés sur le in.stream 2.

déconnexion Bluetooth

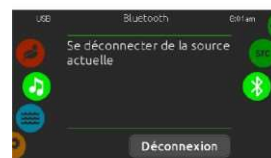

Si un dispositif possédant la technologie Bluetooth est connecté au in.stream 2, vous pouvez le déconnecter en appuyant sur le bouton Déconnexion au bas de l'écran.

Ceci évitera également que le in.stream 2 se reconnecte automatiquement à cet appareil jusqu'à ce qu'une connexion soit rétablie à partir de l'appareil en question.

IN TOUCH. 2 (OPTIONNEL)

VIDEO INSTRUCTION D'INSTALLATION : <https://geckointouch-fr.squarespace.com/installation>

Télécharger l'application IN TOUCH. 2 // IOS ou ANDROID



Configurer le wi-fi sur votre tablette ou téléphone intelligent iOS ou Android



Avant d'utiliser l'application in.touch 2, allez dans la section réglage, et ensuite, wi-fi, de votre appareil. Assurez-vous d'être connecté à votre réseau résidentiel sur le même routeur auquel vous avez branché votre émetteur résidentiel.

Installation de votre émetteur maison

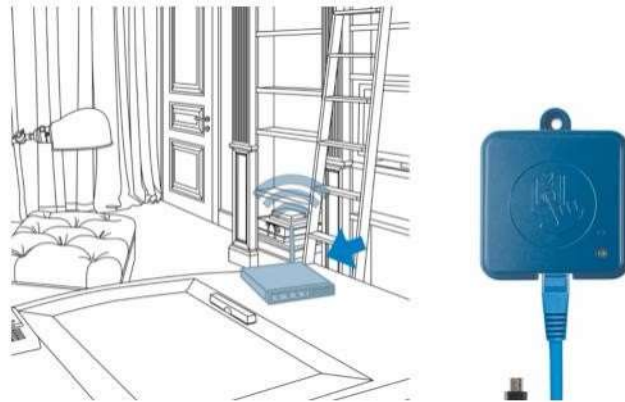

L'émetteur maison vous est fourni avec un câble Ethernet et une alimentation électrique.

L'émetteur maison du in.touch 2 doit être installé à l'intérieur de votre résidence, branché à un routeur et alimenté par une prise de courant. Un câble Ethernet plus long peut être utilisé pour rapprocher votre émetteur résidentiel plus près de votre spa.

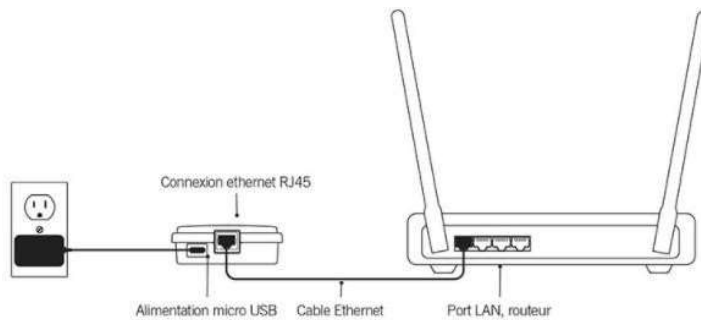

Branchez simplement le câble Ethernet au port RJ45 de votre émetteur maison in.touch 2 et l'autre extrémité à un port LAN disponible de votre routeur. Pour mettre votre émetteur maison sous tension, branchez votre fil à l'alimentation électrique fournie ainsi qu'à l'alimentation micro-USB de votre émetteur in.touch 2. Assurez-vous de bien brancher votre alimentation électrique dans une prise murale de 120V (pour le modèle nord-américain) ou 220V (pour le modèle européen).

Installation de l'émetteur spa

Si vous achetez un spa déjà équipé d'un in.touch 2, ou en option, notez que l'émetteur sera déjà installé à votre spa.

Pour vous assurer d'une bonne transmission de signal, il sera peut-être nécessaire de changer la position de votre émetteur une fois votre spa installé dans votre cour. L'émetteur doit être installé sur le côté du spa faisant face à la maison.



L'émetteur spa in.touch 2 doit être installé sous la jupe de votre spa, à minimum 30 cm (12") de toute composante ou structure de métal et le plus près possible de la maison pour optimiser la force du signal.

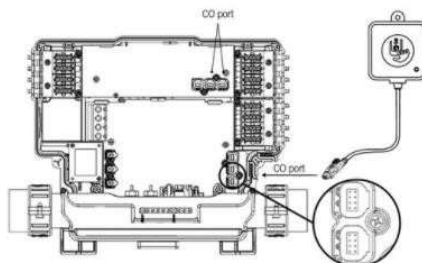

Branchez simplement votre émetteur dans un port CO disponible sur votre système de contrôle de spa (ou tout autre accessoire avec un port CO disponible tel que le système audio in.stream 2 ou le système d'assainissement de l'eau in.clear).

Jumeler les émetteurs maison et spa

Si vous avez acheté un spa équipé du in.touch 2 ou un ensemble complet de mise à niveau, les deux émetteurs in.touch 2 seront pré-jumelés.



Si vous devez remplacer un émetteur ou jumeler à nouveau vos émetteurs, mettez sous tension votre émetteur maison et appuyez sur l'activation du jumelage avec un trombone. Le voyant d'état de votre émetteur devrait être jaune et clignoter.

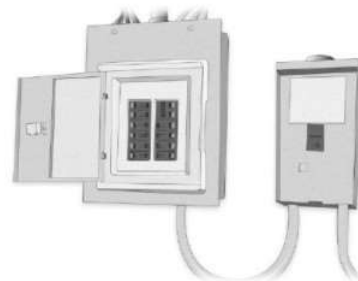

Ensuite, fermer le disjoncteur qui alimente votre spa pour permettre d'éteindre l'émetteur spa. Attendez quelques secondes et remettez le disjoncteur en fonction. En quelques secondes, le jumelage devrait être complété entre les deux émetteurs et le voyant d'état des émetteurs devrait être bleu fixe.

Voyant d'état des émetteurs

Les émetteurs maison et spa sont tous les deux munis d'un voyant d'état dans le but de vous aider à résoudre certains problèmes pouvant survenir.



Mode d'appariement	● Jaune (Clignotant)
Routeur non détecté	● Rouge
Routeur détecté	● Vert
Serveur in.touch 2 détecté Le module fonctionne	● Bleu

Mode d'appariement	● Jaune (Clignotant)
Contrôleur du spa non détecté	● Rouge
Serveur in.touch 2 détecté Le module fonctionne	● Bleu

* Lorsque la DEL d'état clignote (bleu, vert ou rouge) ceci indique que la communication entre l'émetteur maison et l'émetteur spa n'est pas établi.

Signal de communication fort et à longue portée

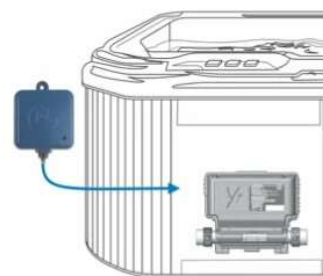
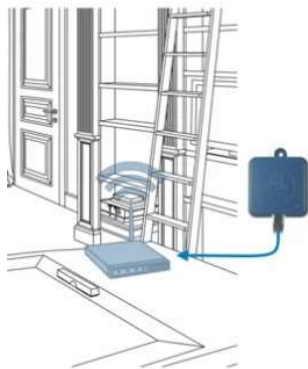

MESSAGES ET CODES D'ERREUR



Dépannage

Codes d'erreur possibles sur les systèmes de contrôle in.yj, in.ye, in.yt et in.xe

Les codes d'erreur indiquent une défaillance ou un problème qui doivent être corrigés afin de garantir un fonctionnement correct du système. Le code d'erreur et la température de l'eau s'affichent en alternance sur l'écran du clavier.

Les messages d'erreur ci-dessous s'affichent sur les claviers LCD et LED. Si vous possédez un clavier de la série couleur, veuillez vous référer à votre manuel d'utilisateur ([techbook](#)) pour plus d'information sur les messages d'erreur.



HL

La température de l'eau au niveau du chauffe-eau a atteint 48 °C (119 °F).

N'entrez pas dans l'eau du spa!



Prr

Le système détecte un problème au niveau de la sonde de régulation. Le système vérifie en permanence si la température lue par la sonde de régulation est à l'intérieur des limites normales.



FLO

Le système n'a détecté aucun débit d'eau durant le fonctionnement de la pompe principale.



UPL

Absence de configuration interne dans la mémoire du système de contrôle, veuillez insérer un in.stik valide pour programmer l'unité de contrôle.



AOH

La température à l'intérieur de la jupe du spa est trop élevée et entraîne une hausse de la température interne du système de contrôle au-delà des limites normales.



OH

La température de l'eau du spa a atteint 42 °C (108 °F).

N'entrez pas dans l'eau du spa!



Hr

Une erreur interne du matériel du système a été détectée.

Remarque: Uniquement dans le système de contrôle in.xe, ne peut s'afficher sur un clavier in.k330.

GARANTIES

ELEMENTS	ANNÉE DE GARANTIES SUR PIÈCES	MAIN D'OEUVRE
ÉTANCHEITÉ DE LA CUVE (FISSURE LAISSANT PASSER L'EAU)	15 ANS	INCLUS (5 premières années)
SURFACE ACRYLIQUE	5 ANS	INCLUS
STRUCTURE / FRAME	5 ANS	INCLUS
PACK ÉLECTRONIQUE	3 ANS	INCLUS
POMPE	3 ANS	INCLUS
CLAVIER	3 ANS	INCLUS
TUYEAUTERIE	3 ANS	INCLUS
VULCANO	3 ANS	INCLUS
VALVE/JET	1 AN	N/A
IN STREAM	1 AN	INCLUS
LUMIERE	1 AN	N/A
WIFI (IN TOUCH 2)	1 AN	N/A
HABILLAGE DU SPA	2 ANS	INCLUS
COUVERT	1 AN	N/A
APPUIE-TÊTE	1 AN	N/A
SPEAKER & SUBWOOFER	1 AN	INCLUS
OZONE/OZONE UV	1 AN	N/A
FUSE	N/A	N/A

IMPORTANT

- La garantie exclue tout dédommagement de déplacement
- La garantie exclue tout dommage dû au gel ou dégel
- La garantie exclue tout dommage dû à une surface non à niveau
- La garantie exclue toute fuite au niveau de la bague de pompe et de pack
- La garantie d'appui tête ne couvre pas les dommages liés aux produits chimiques
- La garantie sur l'Ozone/Ozone UV s'applique s'il est installé en usine seulement



**La garantie d'acrylique ne couvre pas les dommages dus au Trichlore.
L'utilisation d'un flotteur annule la garantie d'acrylique.**

805 Boulevard Cristini – Lachute – (QC) – J8H 4N6 – Canada
Tél : +1 450 937 4441 – email : bewellcanadaspa@gmail.com